

CMI-CMPLD8050M1-SERIES

特長

- ▶ 大電流 and Low DCR
- ▶ EMC対策用フェライトコア型。
- ▶ テーピング対応（自動実装可能）。
- ▶ RoHS準拠。
- ▶ ハロゲンフリー
- ▶ AEC-Q200認定品。

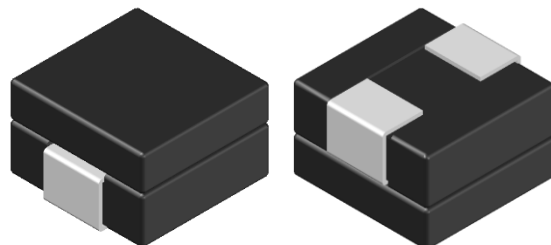

用途

- ▶ DC/DCコンバータ、AV機器、デジタル家電向け。

外形寸法（単位：mm）

ランドパターン（単位：mm）

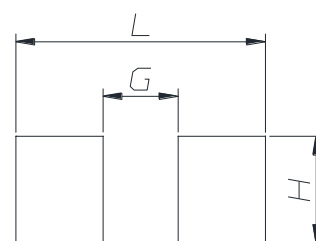
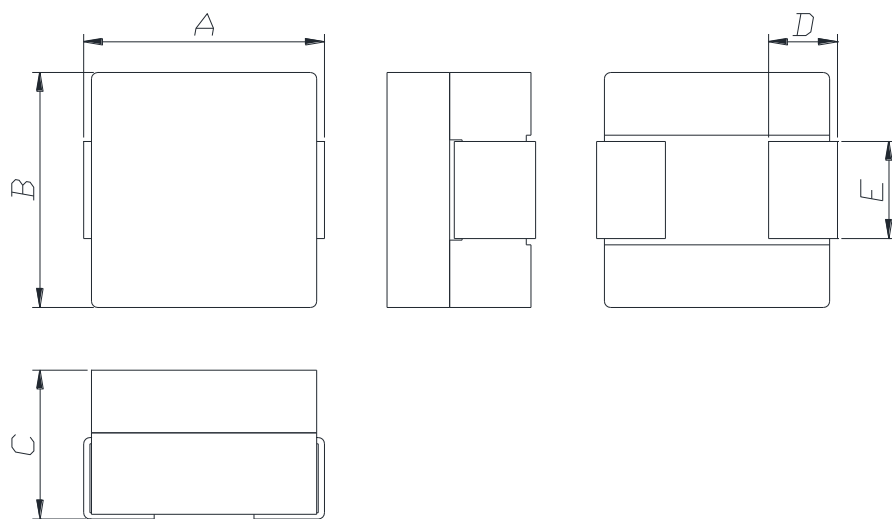

A	B	C	D	E
7.5±0.5	7.3±0.4	4.96 Max	2.2±0.2	3.2±0.2

L	G	H
7.98	2.40	3.43

- お問い合わせはメールでも承ります : coilmaster@coilmaster.com
- 本仕様は予告なく変更することがあります。
- 更新日：2025.12.06 (Rev.1.0)

電気的特性

< 飽和電流 >

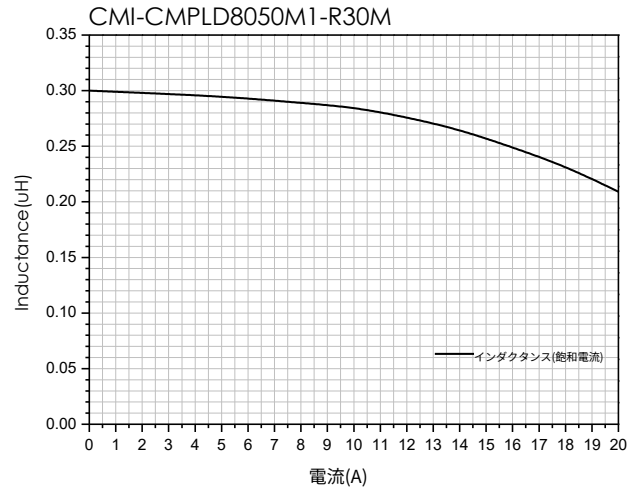
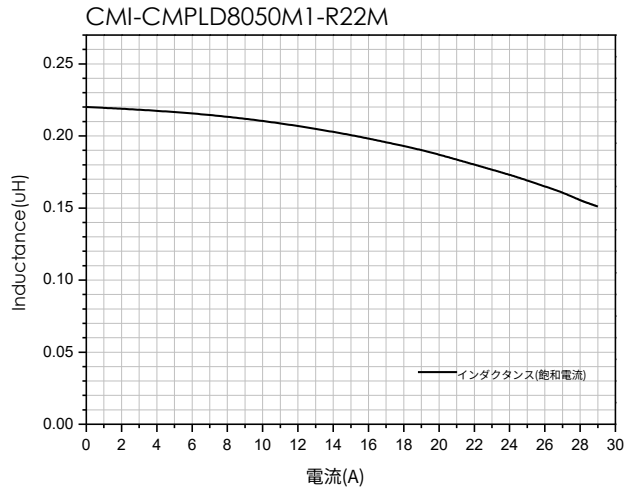
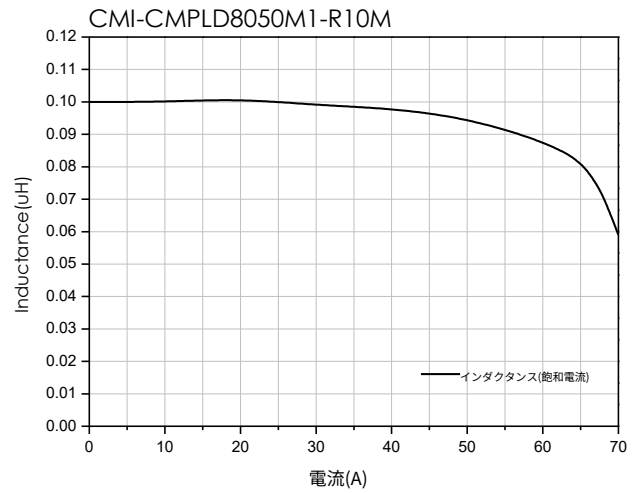
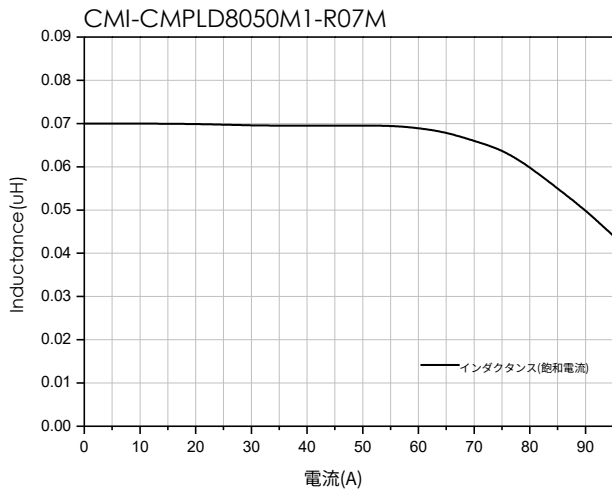

< 温度電流 >

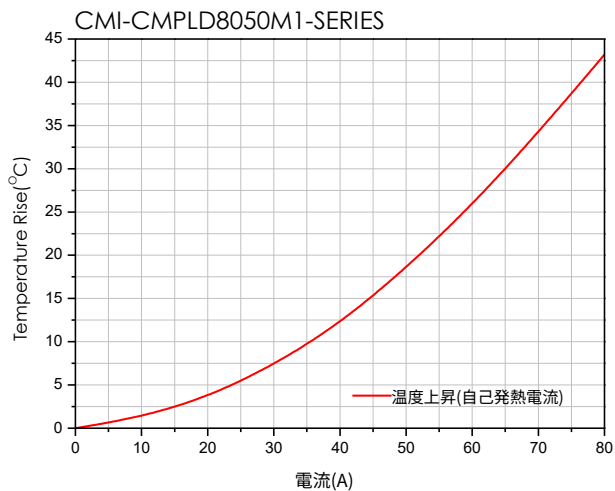

- お問い合わせはメールでも承ります : coilmaster@coilmaster.com
- 本仕様は予告なく変更することがあります。
- 更新日：2025.12.06 (Rev.1.0)

梱包仕様

(1) 梱包数量 : 800 (個/リール)

(2) リール外形寸法 (単位:mm)

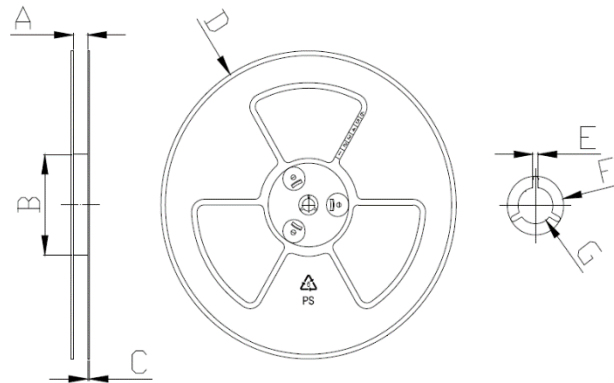

A	B	C	D	E	F	G
16.50	100.0	2.00	330.0	2.30	21.50	13.00
+0.50	+1.00	+0.10	+3.00	+0.30	+0.30	+0.50
-0.50	-1.00	-0.10	-3.00	-0.30	-0.30	-0.20

(3) テープ外形寸法

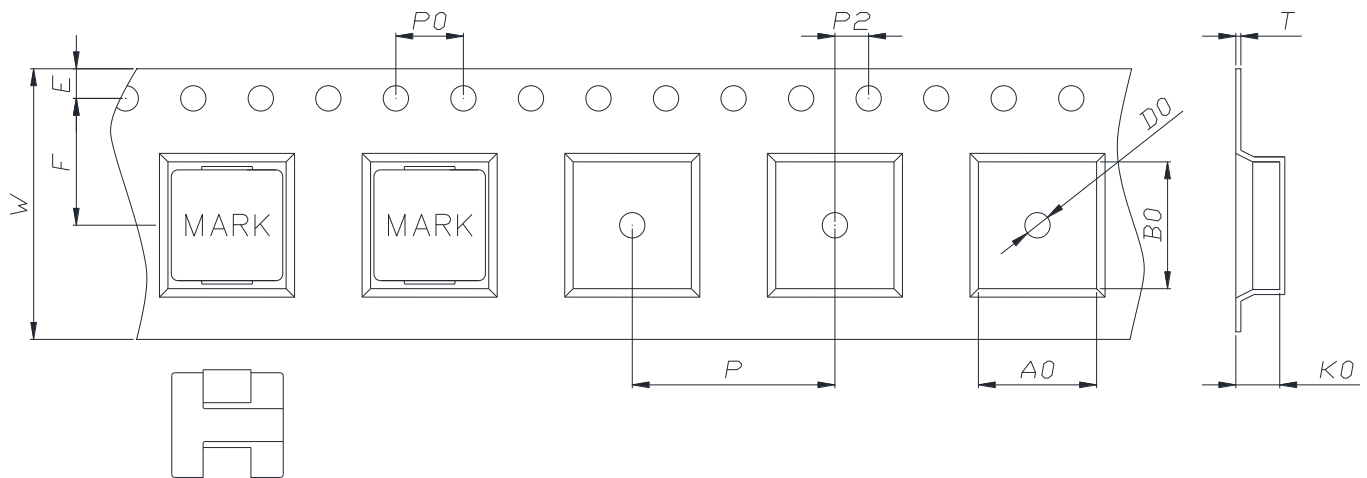

W	A0	B0	K0	E	F	P	P0	P2	D0	T
16.00	7.90	8.10	5.40	1.75	7.50	12.00	4.00	2.00	1.50	0.40
+0.30	+0.10	+0.10	+0.10	+0.10	+0.10	+0.10	+0.10	+0.10	+0.10	+0.05
-0.10	-0.10	-0.10	-0.10	-0.10	-0.10	-0.10	-0.10	-0.10	-0.00	-0.05

韓国営業所 (KOREA)

+82)31-904-1444

香港営業所 (HONGKONG)

+852)2711-5551

中国営業所 (CHINA)

+86)0758-683-1444

米国営業所 (USA)

+1)714-616-6989

ハンガリー営業所 (EUROPE)

+36)1-404-5832

- お問い合わせはメールでも承ります : coilmaster@coilmaster.com
- 本仕様は予告なく変更することがあります。
- 更新日 : 2025.12.06 (Rev.1.0)

www.coilmaster.com