



CMI-CRMCI0603-SERIES

特長

- ▶ ハロゲンフリー / RoHS適合品
- ▶ 最大10GHzの動作周波数をサポート。
- ▶ 高Q値を提供。
- ▶ 高信頼性のモノリシック構造。
- ▶ フローはんだ付け、リフローはんだ付けのいずれにも優れたはんだ付け性と高耐熱性。



用途

- ▶ RF回路およびモジュール。
- ▶ デジタル通信機器
- ▶ 各種電子機器。
- ▶ 各種車載電子機器

外形寸法 (単位: mm)

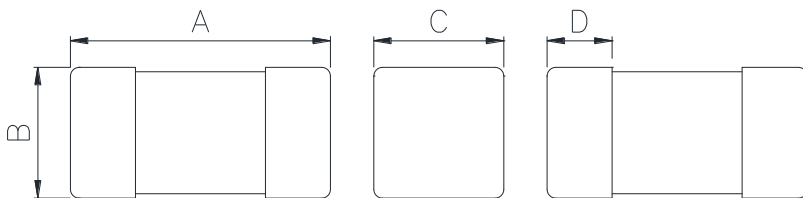

ランドパターン (単位: mm)

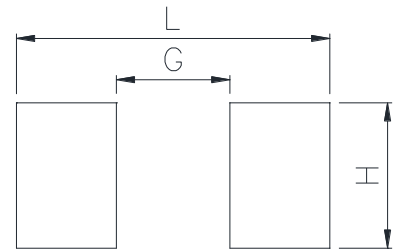

A	B	C	D	L	G	H
0.6±0.03	0.3±0.03	0.33 Max	0.1~0.2	0.69	0.25	0.32

- お問い合わせはメールでも承ります: coilmaster@coilmaster.com
- すべての仕様は予告なく変更される場合があります。
- 更新日: 2023.05.10

品番の規則

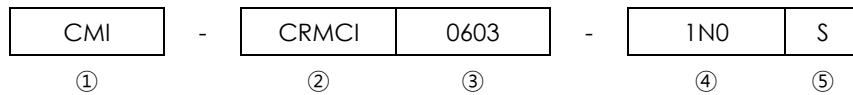

- ①CoilMasterの頭文字
- ②製品シリーズ名
- ③コアサイズ (単位: mm)
- ④インダクタンス値(1N0: 1.0 nH)
- ⑤インダクタンス許容差 (S: $\pm 0.3\text{nH}$, G: $\pm 2\%$, J: $\pm 5\%$, K: $\pm 10\%$, M: $\pm 20\%$)

仕様

品番	インダクタンス (nH) S: ± 0.3 , J: $\pm 5\%$	Q 最小	測定 周波数 (MHz)	SRF (GHz) Min.	DC 抵抗 (Ω) 最大	定格 電流 (mA) 最大
CMI-CRMCI0603-1N0S	1.0	4	100	10	0.11	470
CMI-CRMCI0603-1N2S	1.2	4	100	10	0.12	450
CMI-CRMCI0603-1N5S	1.5	4	100	10	0.13	430
CMI-CRMCI0603-1N8S	1.8	4	100	10	0.16	390
CMI-CRMCI0603-2N2S	2.2	4	100	8.8	0.19	360
CMI-CRMCI0603-2N7S	2.7	5	100	7.7	0.21	340
CMI-CRMCI0603-3N3S	3.3	5	100	6.7	0.23	320
CMI-CRMCI0603-3N9S	3.9	5	100	6.0	0.27	300
CMI-CRMCI0603-4N7S	4.7	5	100	5.3	0.30	280
CMI-CRMCI0603-5N1S	5.1	5	100	5.0	0.33	270
CMI-CRMCI0603-5N6S	5.6	5	100	4.6	0.36	260
CMI-CRMCI0603-6N8J	6.8	5	100	3.9	0.39	250
CMI-CRMCI0603-8N2J	8.2	5	100	3.4	0.45	230
CMI-CRMCI0603-10NJ	10	5	100	2.9	0.51	220
CMI-CRMCI0603-12NJ	12	5	100	2.7	0.68	190
CMI-CRMCI0603-15NJ	15	5	100	2.3	0.71	180
CMI-CRMCI0603-18NJ	18	5	100	2.1	0.81	170
CMI-CRMCI0603-22NJ	22	5	100	1.8	1.00	150
CMI-CRMCI0603-27NJ	27	4	100	1.8	1.35	120

- お問い合わせはメールでも承ります: coilmaster@coilmaster.com
- すべての仕様は予告なく変更される場合があります。
- 更新日: 2023.05.10

電気的特性

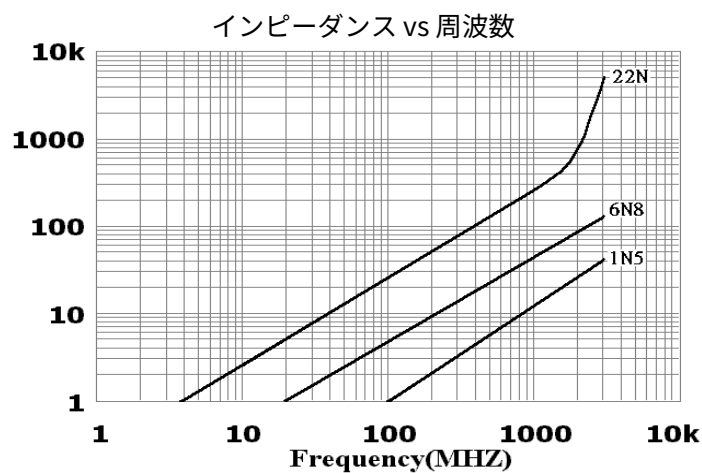
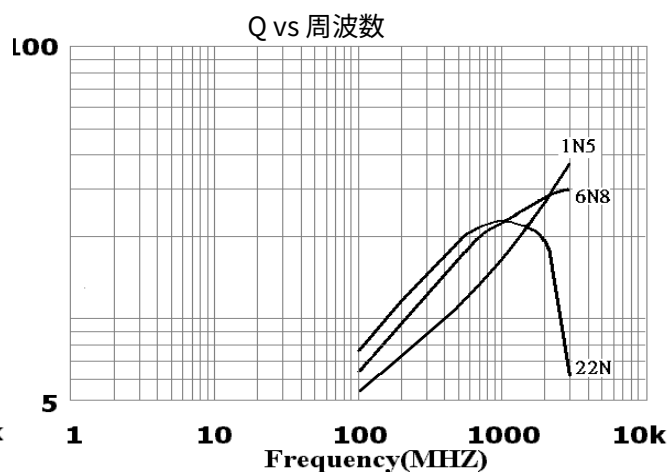
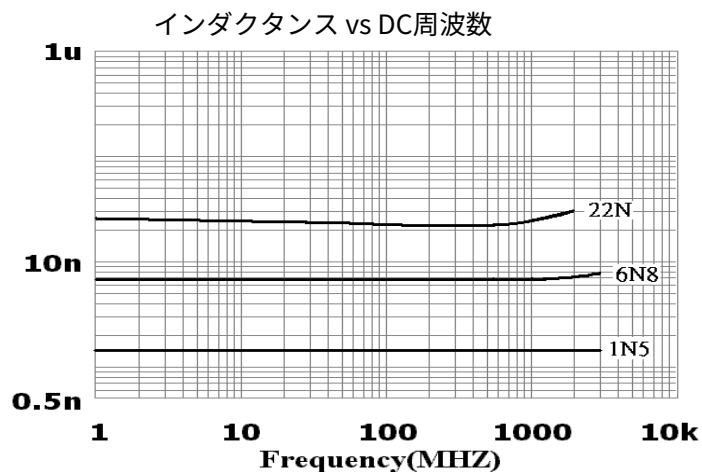

- お問い合わせはメールでも承ります : coilmaster@coilmaster.com
- すべての仕様は予告なく変更される場合があります。
- 更新日 : 2023.05.10

梱包仕様

(1) 梱包数量 : 4,000 (個/リール)

(2) リール外形寸法 (単位:mm)

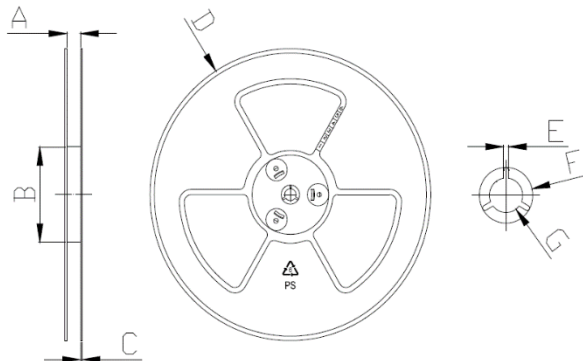

A	B	C	D	E	F	G
10.00	60.00	2.00	178.0	2.00	21.00	13.00
+1.50	+2.00	+0.50	+2.00	+0.50	+0.80	+0.80
-1.50	-2.00	-0.50	-2.00	-0.50	-0.80	-0.80

(3) テープ外形寸法

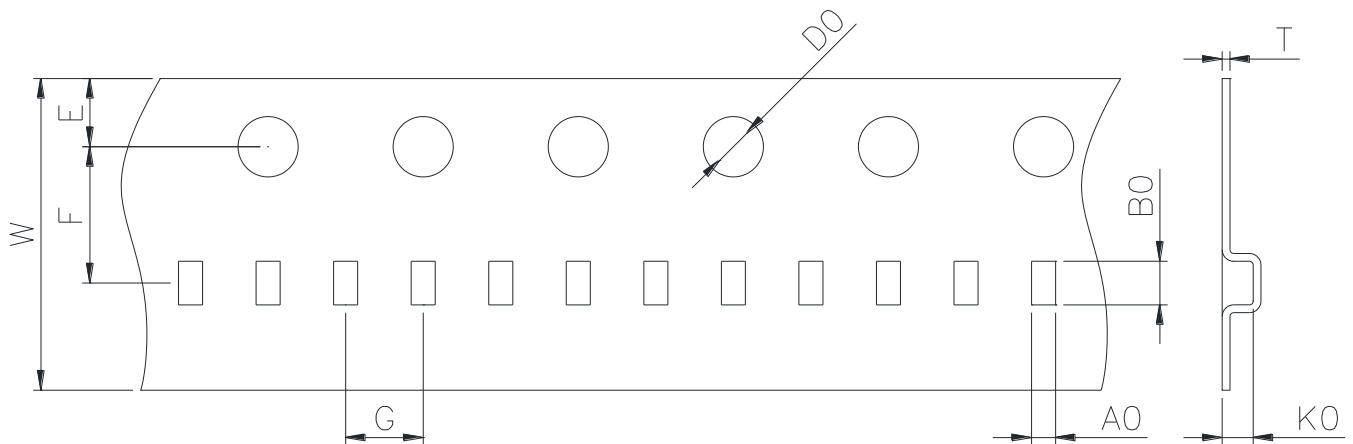

W	A0	B0	T	E	F	G	D0	K0
8.00	1.10	1.90	0.20	1.75	3.50	4.00	1.50	1.10
+0.20	+0.10	+0.10	+0.05	+0.10	+0.05	+0.10	+0.10	+0.05
-0.20	-0.10	-0.10	-0.05	-0.10	-0.05	-0.10	-0.00	-0.05

韓国営業所 (KOREA)

+82)31-904-1444

香港営業所 (HONGKONG)

+852)2711-5551

中国営業所 (CHINA)

+86)0758-683-1444

米国営業所 (USA)

+1)714-616-6989

ハンガリー営業所 (EUROPE)

+36)1-404-5832

- お問い合わせはメールでも承ります : coilmaster@coilmaster.com
- すべての仕様は予告なく変更される場合があります。
- 更新日 : 2023.05.10

www.coilmaster.com