

CMI-MMP7030HL-SERIES

特長

- ▶ コンパクト設計。
- ▶ EMC対策用金属粉末成型タイプ。
- ▶ テーピング対応（自動実装可能）。
- ▶ ハロゲンフリー
- ▶ RoHS準拠。

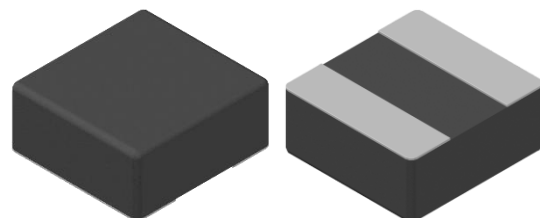

用途

- ▶ DC/DCコンバータ、AV機器、デジタル家電向け

外形寸法（単位：mm）

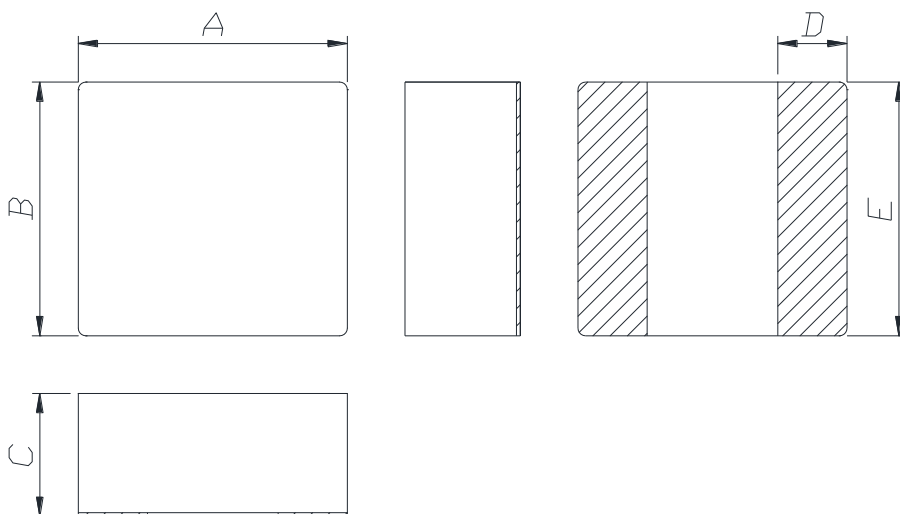

A	B	C	D	E
7.0 ±0.3	6.6 ±0.3	3.0 Max.	1.8 ±0.3	6.6 ±0.3

ランドパターン（単位：mm）

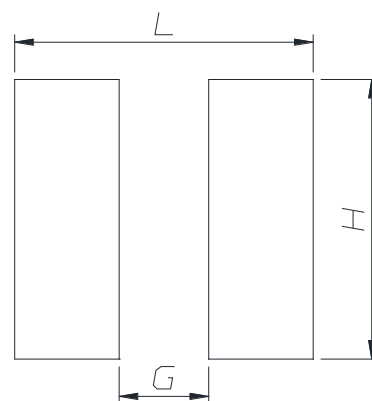

L	G	H
8.0	2.4	7.5

- お問い合わせはメールでも承ります : coilmaster@coilmaster.com
- すべての仕様は予告なく変更される場合があります。 www.coilmaster.com
- 更新日：2025.11.04

品番の規則

CMI	-	MMP	7030	HL	-	R47	M
①		②	③	④		⑤	⑥

- ①CoilMasterの頭文字
- ②シリーズ名：メタルモールド電力インダクタ
- ③コアサイズ（単位：mm）
- ④タイプ
- ⑤代表インダクタンス値 (0.47uH)
- ⑥インダクタンス許容差 (± 20%)

仕様

品番	インダクタンス (μH) $\pm 20\%$	DCR($\text{m}\Omega$) 最大(標準)	Isat(A) 最大(標準)	Itemp(A) 最大(標準)	測定 周波数 (Hz)
CMI-MMP7030HL-R47M	0.47	4.8(4.0)	30.0(33.0)	16.5(18.0)	1M
CMI-MMP7030HL-R68M	0.68	6.0(5.0)	27.0(30.0)	14.5(16.0)	1M
CMI-MMP7030HL-1R0M	1.0	7.5(6.5)	21.0(24.0)	12.5(13.5)	1M
CMI-MMP7030HL-1R5M	1.5	12(10)	18.0(20.0)	10.0(11.0)	1M
CMI-MMP7030HL-2R2M	2.2	14.4(12)	14.0(16.0)	8.50(9.00)	1M
CMI-MMP7030HL-3R3M	3.3	21.6(18)	12.0(14.0)	8.00(8.50)	1M
CMI-MMP7030HL-4R7M	4.7	30(25)	10.0(12.0)	7.00(7.50)	1M
CMI-MMP7030HL-5R6M	5.6	36(30)	8.00(9.00)	6.00(6.50)	1M
CMI-MMP7030HL-6R8M	6.8	48(40)	7.50(8.50)	5.80(6.30)	1M
CMI-MMP7030HL-8R2M	8.2	54(45)	6.80(7.80)	5.30(5.80)	1M
CMI-MMP7030HL-100M	10	66(55)	6.50(7.50)	4.80(5.30)	1M
CMI-MMP7030HL-130M	13	78(65)	5.30(5.80)	4.30(4.80)	1M
CMI-MMP7030HL-150M	15	96(80)	5.00(5.50)	3.90(4.30)	1M
CMI-MMP7030HL-220M	22	138(115)	4.50(5.00)	3.30(3.50)	1M
CMI-MMP7030HL-330M	33	216(180)	3.30(3.80)	2.50(2.70)	1M
CMI-MMP7030HL-470M	47	312(260)	2.80(3.30)	2.00(2.20)	1M
CMI-MMP7030HL-680M	68	462(385)	2.20(2.70)	1.60(1.70)	1M
CMI-MMP7030HL-820M	82	660(550)	2.00(2.50)	1.30(1.40)	1M

- 飽和電流: インダクタンス変化率に基づく場合(初期値から約30%低下時)
- Itemp: 温度上昇に基づく場合(自己発熱による約40°C温度上昇時)
- 動作温度範囲(自己温度上昇含む): -40°C ~ +125 °C

注1：回路設計、部品配置、PCBパターンのサイズと厚さ、エアフローおよびその他の冷却方法が部品温度に影響します。最終アプリケーションにて部品温度の確認が必要です。

- お問い合わせはメールでも承ります : coilmaster@coilmaster.com
- すべての仕様は予告なく変更される場合があります。 www.coilmaster.com
- 更新日： 2025.11.04

電気的特性

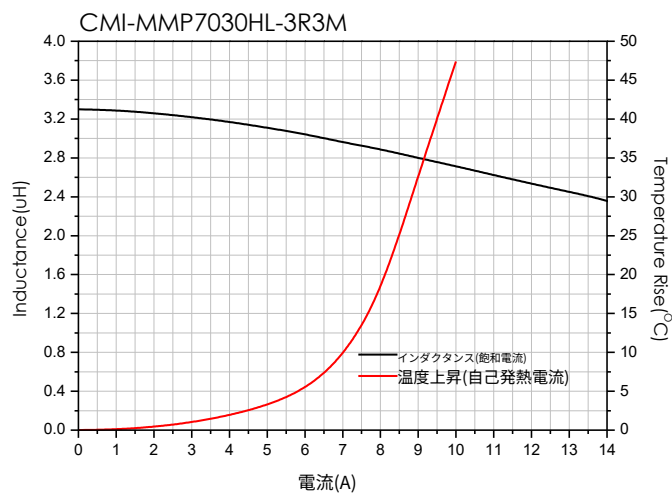
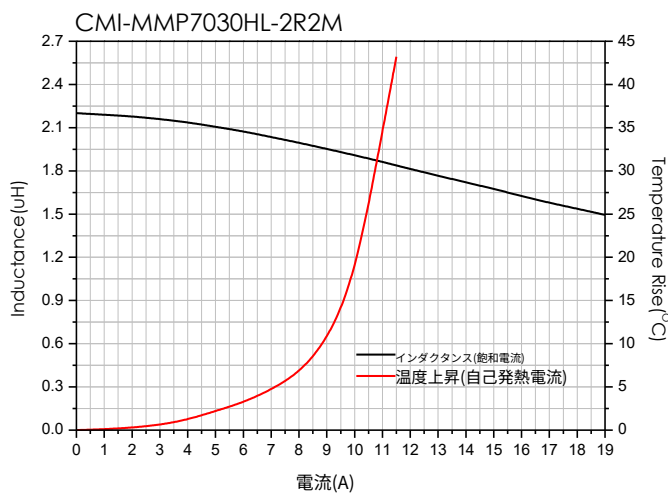
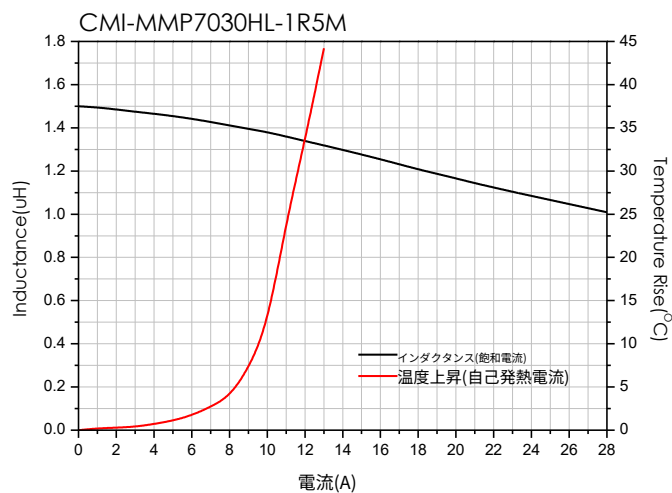
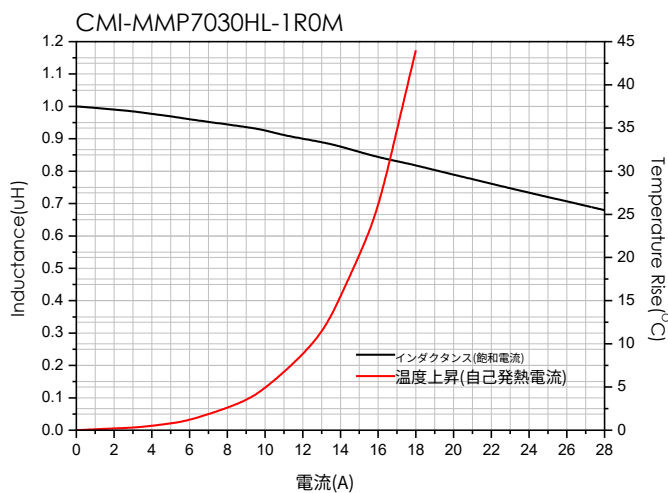
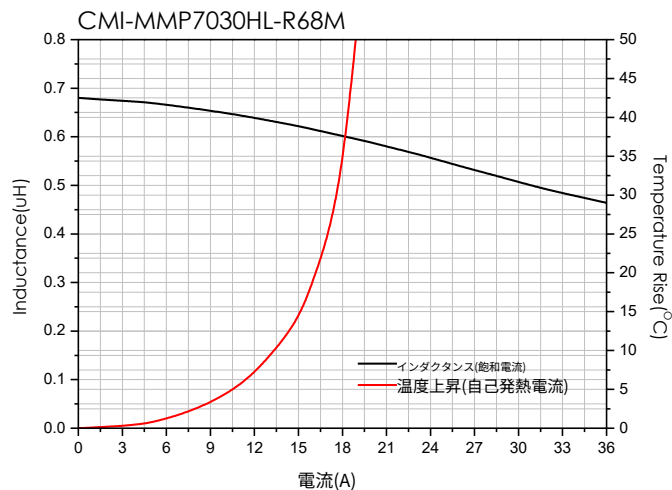
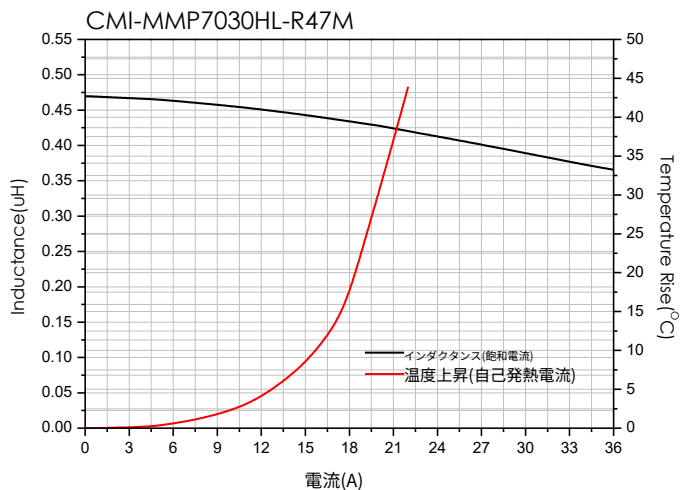

- お問い合わせはメールでも承ります : coilmaster@coilmaster.com
- すべての仕様は予告なく変更される場合があります。 www.coilmaster.com
- 更新日 : 2025.11.04

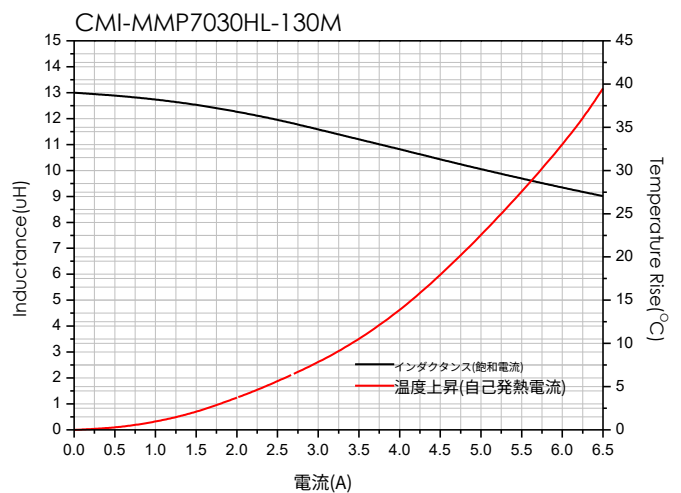
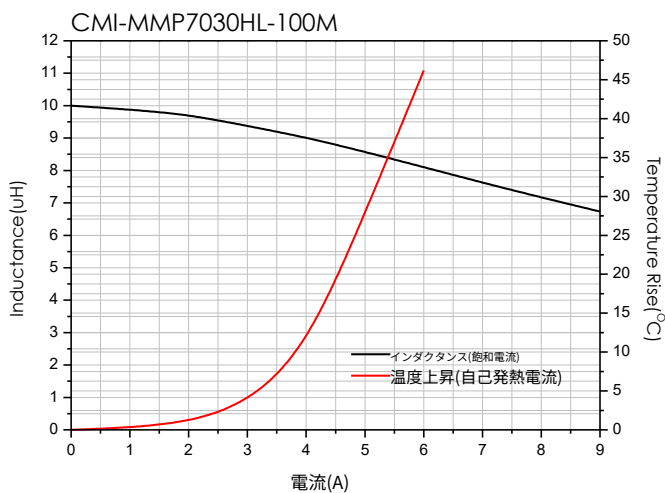
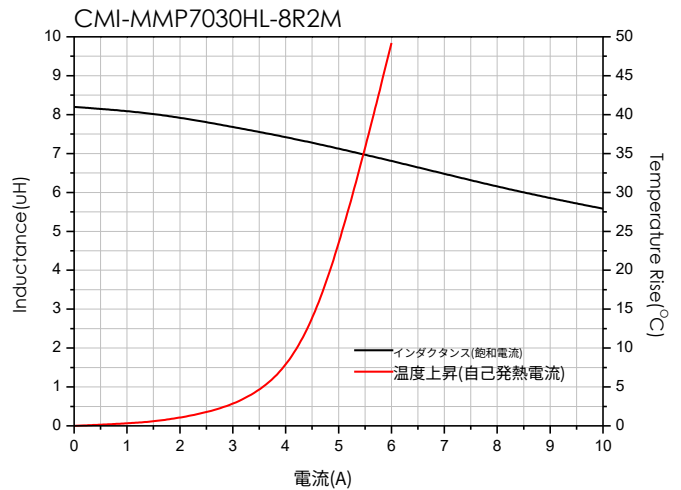
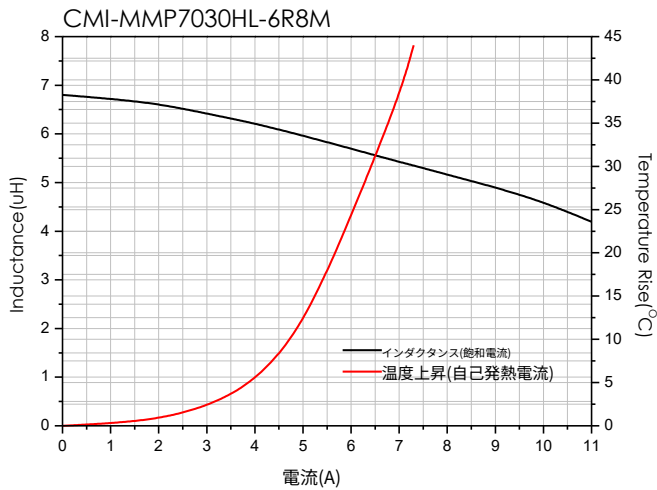
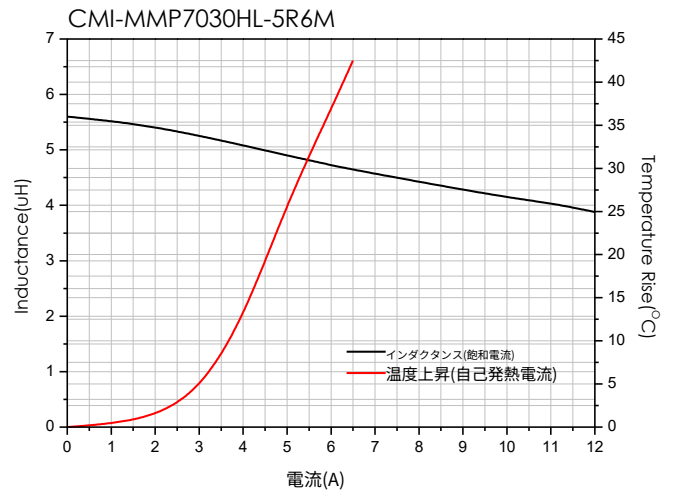
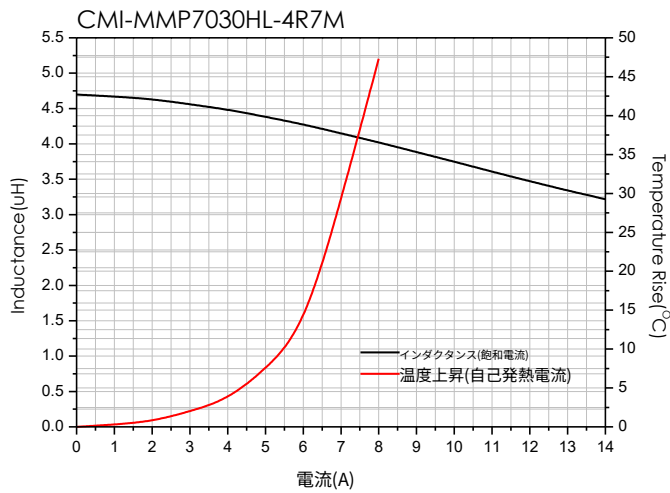

- お問い合わせはメールでも承ります : coilmaster@coilmaster.com
- すべての仕様は予告なく変更される場合があります。 www.coilmaster.com
- 更新日： 2025.11.04

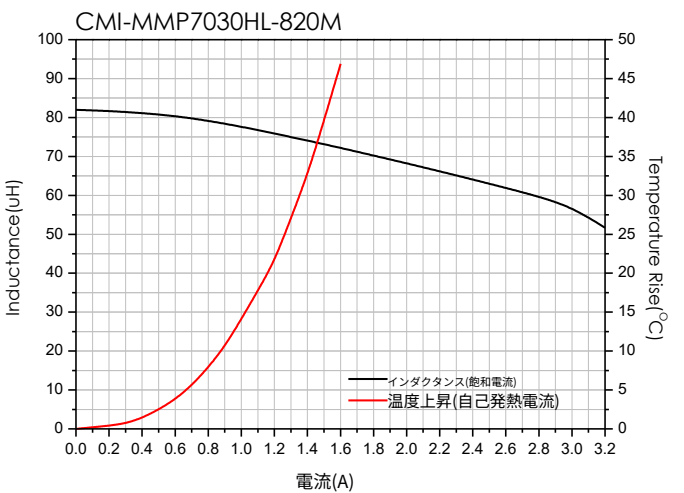
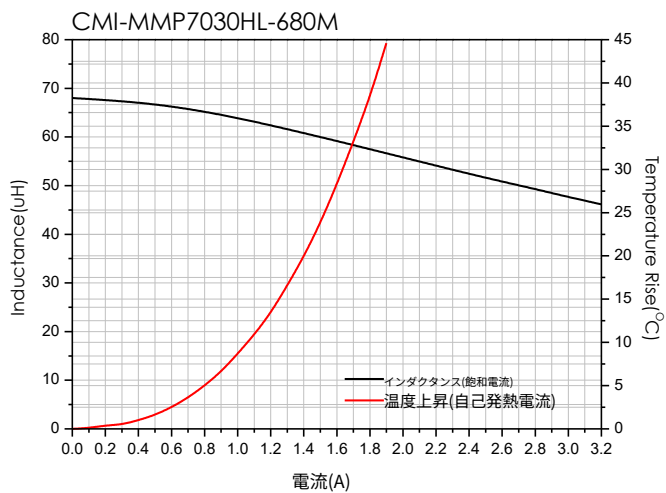
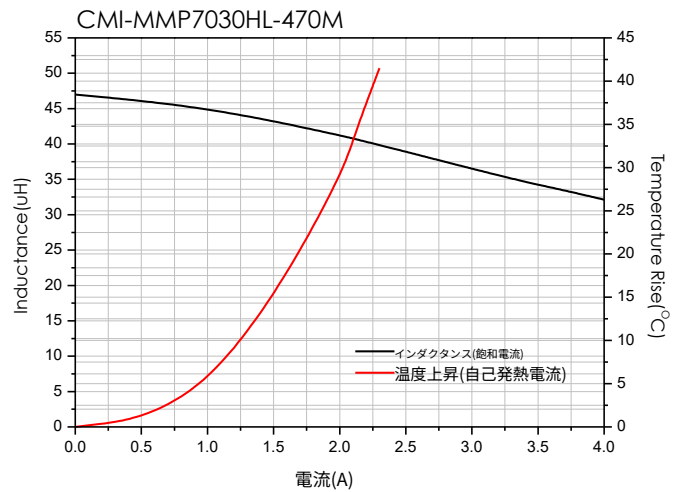
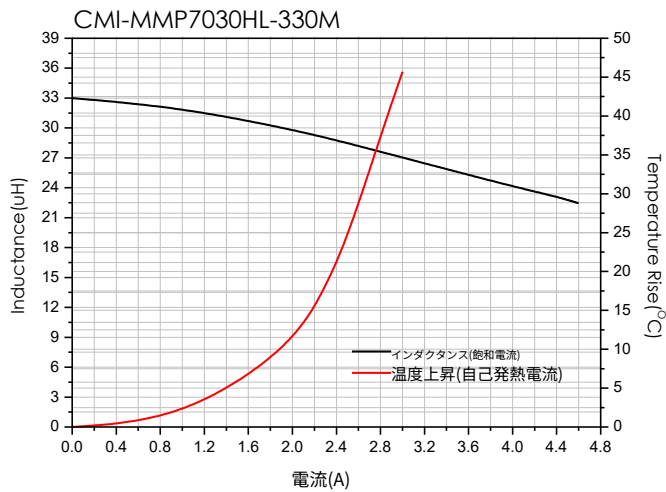
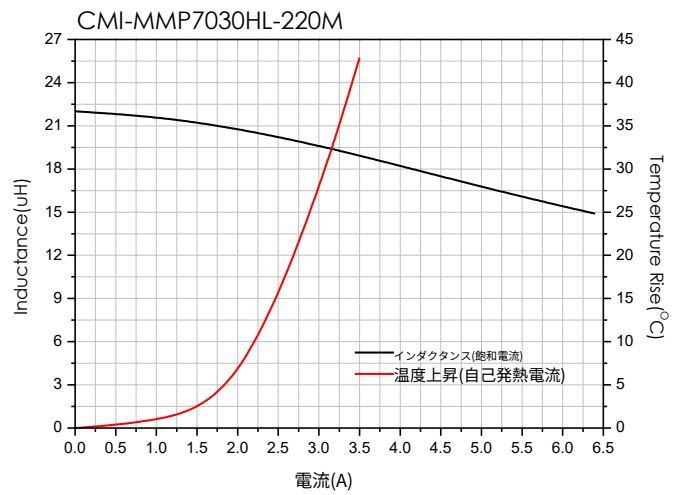
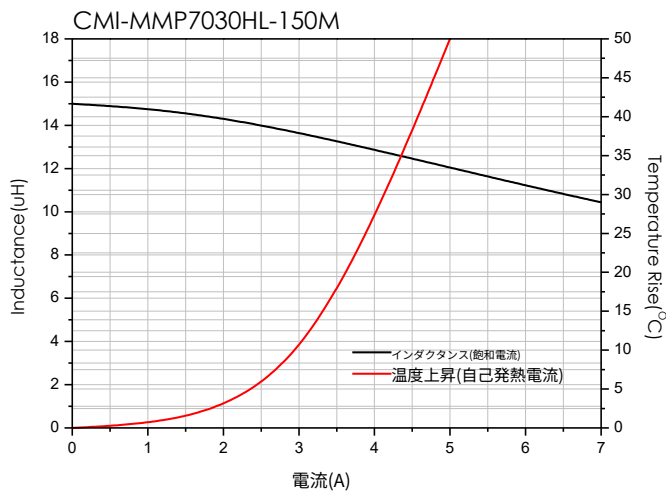

- お問い合わせはメールでも承ります : coilmaster@coilmaster.com
- すべての仕様は予告なく変更される場合があります。 www.coilmaster.com
- 更新日 : 2025.11.04

梱包仕様

(1) 梱包数量 : 1,000 (個/リール)

(2) リール外形寸法 (単位:mm)

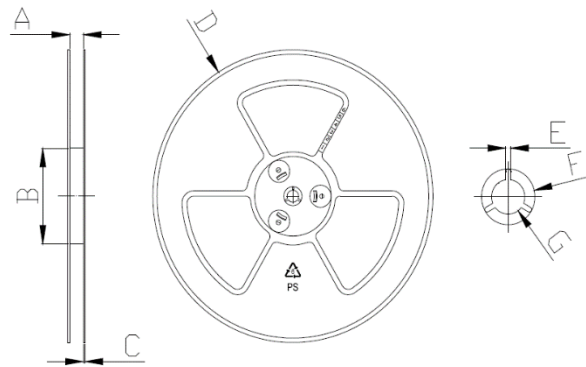

A	B	C	D	E	F	G
16.50	100.0	2.00	330.0	2.30	21.50	13.00
+0.50	+1.00	+0.10	+3.00	+0.30	+0.30	+0.50
-0.50	-1.00	-0.10	-3.00	-0.30	-0.30	-0.20

(3) テープ外形寸法

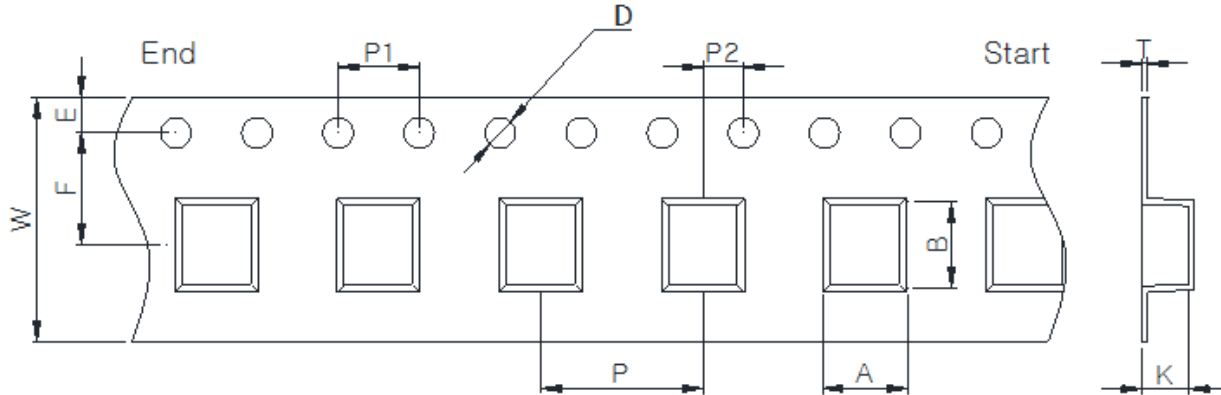

W	A	B	K	E	F	P	P1	P2	D	T
16.00	7.00	7.50	3.20	1.75	7.50	12.00	4.00	2.00	1.50	0.35
+0.30	+0.10	+0.10	+0.10	+0.10	+0.10	+0.10	+0.10	+0.10	+0.10	+0.05
-0.10	-0.10	-0.10	-0.10	-0.10	-0.10	-0.10	-0.10	-0.10	-0.00	-0.05

韓国営業所 (KOREA)

+82)31-904-1444

香港営業所 (HONGKONG)

+852)2711-5551

中国営業所 (CHINA)

+86)0758-683-1444

米国営業所 (USA)

+1)714-616-6989

ハンガリー営業所 (EUROPE)

+36)1-404-5832

- お問い合わせはメールでも承ります : coilmaster@coilmaster.com
- すべての仕様は予告なく変更される場合があります。 www.coilmaster.com
- 更新日 : 2025.11.04