

CMI-MMPF10080QL-SB SERIES

特長

- ▶ EMC対策用金属粉末成型タイプ。
- ▶ 平角線採用による低DCR。
- ▶ テーピング対応（自動実装可能）。
- ▶ ハロゲンフリー。
- ▶ RoHS準拠。

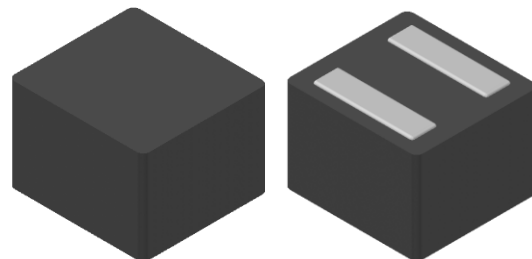

用途

- ▶ DC/DCコンバータ向け

外形寸法（単位：mm）

ランドパターン（単位：mm）

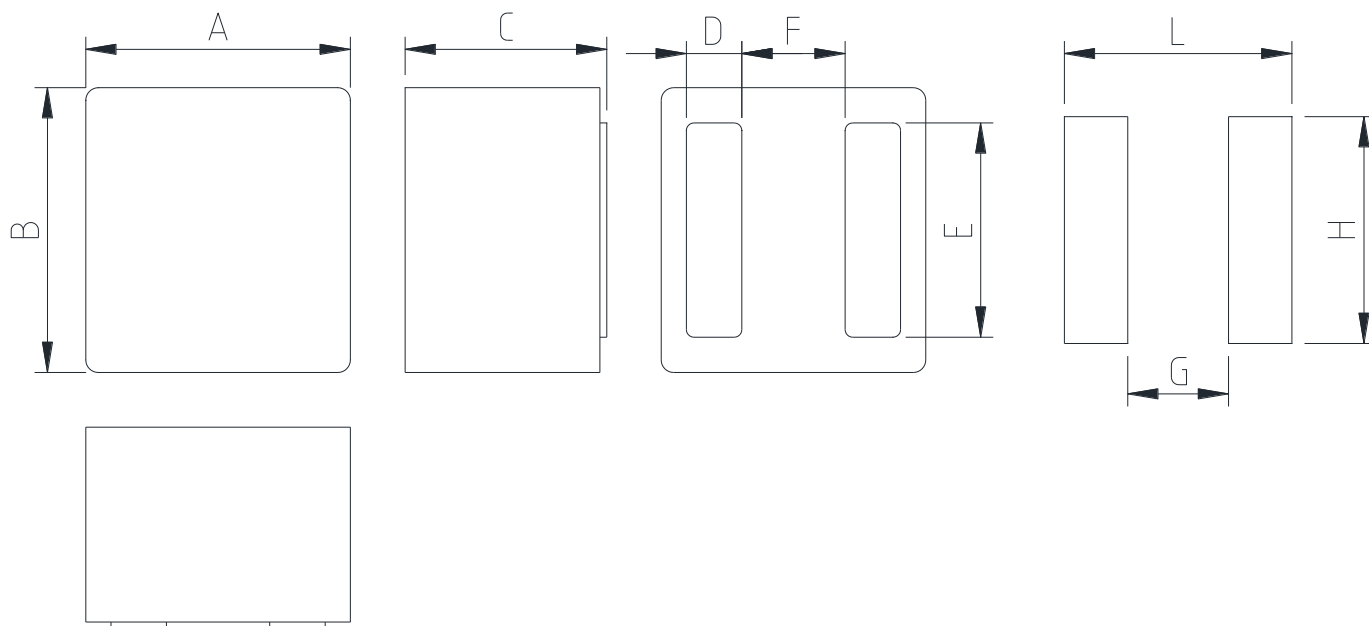

A	B	C	D	E	F
10.5 ±0.5	11.3 ±0.5	8.0 Max.	2.2 ±0.2	8.5 Typ.	4.1 Typ.

G	H	L
4.00	9.00	9.03

- お問い合わせはメールでも承ります : coilmaster@coilmaster.com
- すべての仕様は予告なく変更される場合があります。 www.coilmaster.com
- 更新日： 2025.11.24

品番の規則

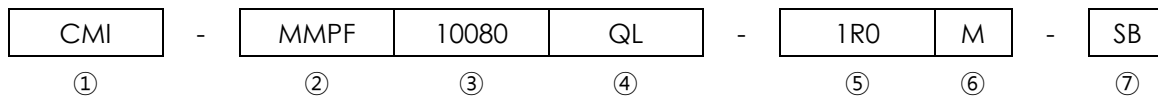

- ① CoilMasterの頭文字
- ② シリーズ名：金属成形パワーインダクタ フラットワイヤ型
- ③ コアサイズ（単位：mm）
- ④ 材質
- ⑤ 代表インダクタンス値 (1.0uH)
- ⑥ インダクタンス許容差 (± 20%)
- ⑦ タイプ (SB)

仕様

品番	インダクタンス (μ H) \pm 20%	DCR(m Ω) 最大(標準)	Isat(A) 最大(標準)	Itemp(A) 最大(標準)	測定 周波数 (Hz)
CMI-MMPF10080QL-1R0M-SB	1.0	1.4(1.2)	40.0(45.0)	40.0(45.0)	1M
CMI-MMPF10080QL-3R3M-SB	3.3	4.8(4.0)	23.0(25.0)	28.0(30.0)	1M
CMI-MMPF10080QL-4R7M-SB	4.7	6.0(5.0)	20.0(22.0)	25.0(27.0)	1M
CMI-MMPF10080QL-5R6M-SB	5.6	7.2(6.0)	19.0(21.0)	24.0(26.0)	1M
CMI-MMPF10080QL-6R8M-SB	6.8	10.2(8.5)	18.0(20.0)	22.0(24.0)	1M

- 飽和電流: インダクタンス変化率に基づく場合 (初期値から約30%低下時)
- Itemp: 温度上昇に基づく場合 (自己発熱による約40°C温度上昇時)
- 動作温度範囲 (自己温度上昇含む): -40°C ~ +125°C

注1：回路設計、部品配置、PCBパターンのサイズと厚さ、エアフローおよびその他の冷却方法が部品温度に影響します。最終アプリケーションにて部品温度の確認が必要です。

- お問い合わせはメールでも承ります : coilmaster@coilmaster.com
- すべての仕様は予告なく変更される場合があります。 www.coilmaster.com
- 更新日： 2025.11.24

電気的特性

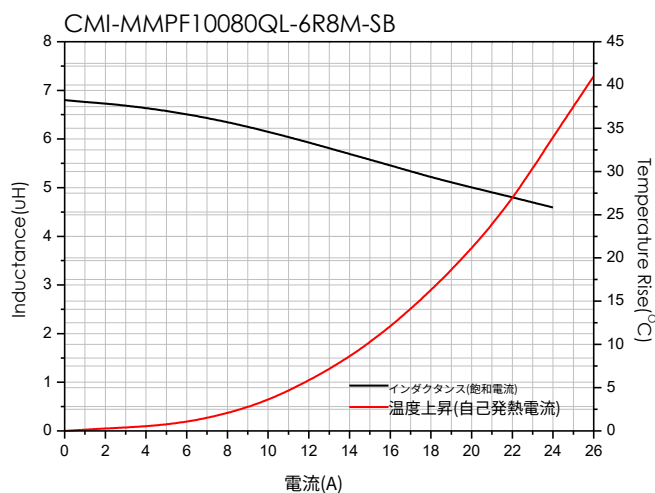
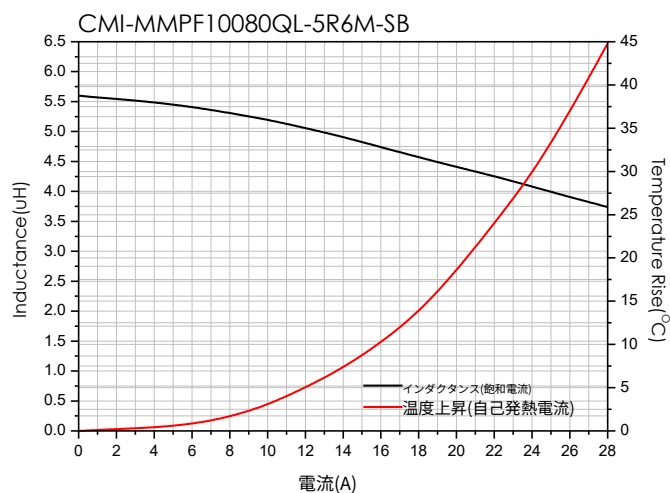
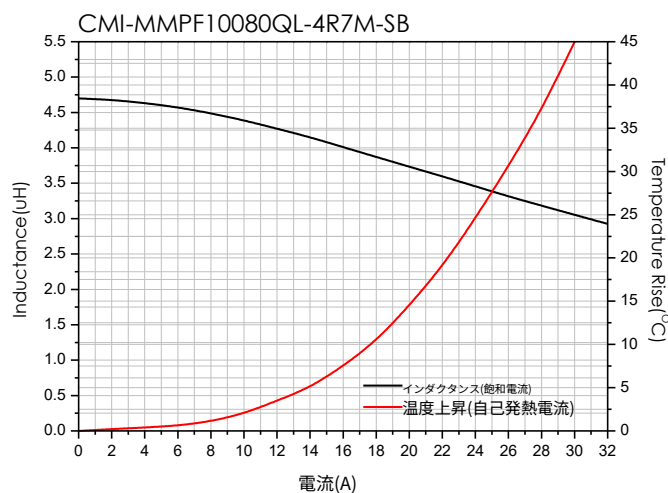
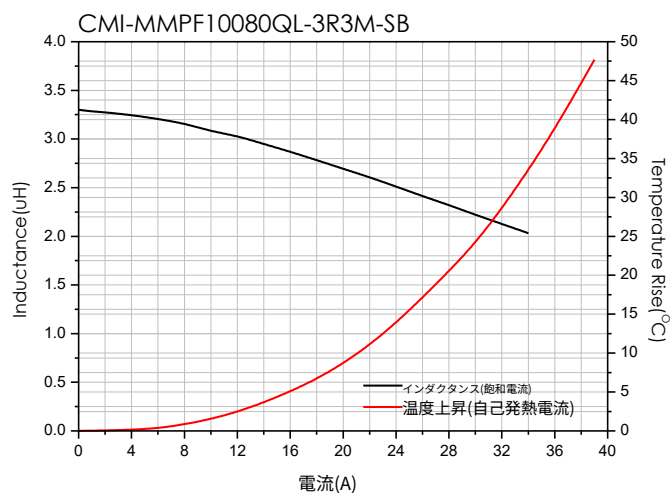
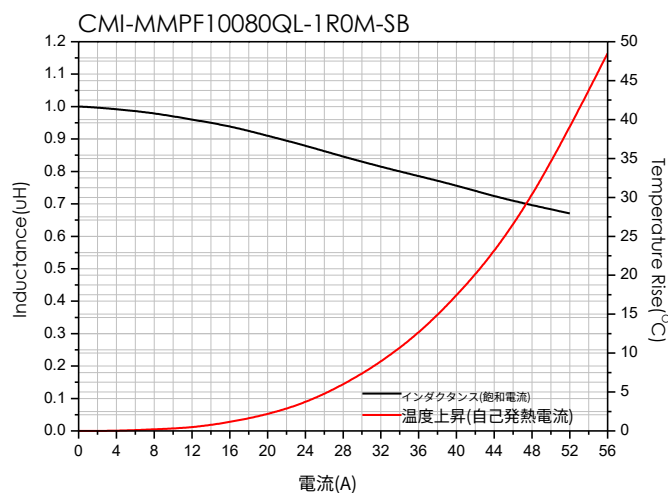

- お問い合わせはメールでも承ります : coilmaster@coilmaster.com
- すべての仕様は予告なく変更される場合があります。 www.coilmaster.com
- 更新日 : 2025.11.24

梱包仕様

(1) 梱包数量 : 350 (個/リール)

(2) リール外形寸法 (単位:mm)



A	B	C	D	E	F	G
24.50	100.0	2.00	330.0	2.30	21.50	13.00
+0.50	+1.00	+0.20	+3.00	+0.30	+0.30	+0.50
-0.50	-1.00	-0.20	-3.00	-0.30	-0.30	-0.20

(3) テープ外形寸法

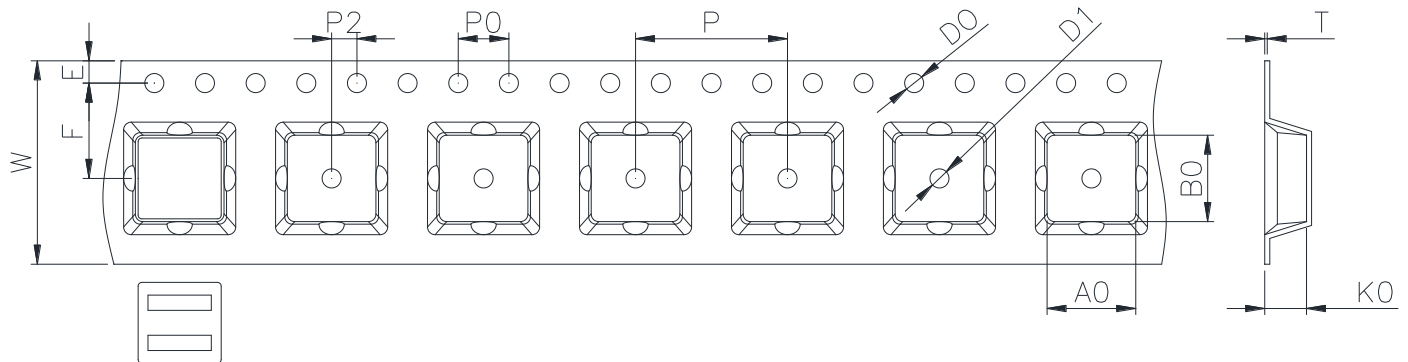

W	A0	B0	KO	E	F	P	P0	P2	D0/D1	T
24.00	12.00	10.80	8.30	1.75	11.50	16.00	4.00	2.00	1.50	0.40
+0.30	+0.10	+0.10	+0.10	+0.10	+0.10	+0.10	+0.10	+0.10	+0.10	+0.05
-0.30	-0.10	-0.10	-0.10	-0.10	-0.10	-0.10	-0.10	-0.10	-0.00	-0.05

韓国営業所 (KOREA)

+82)31-904-1444

香港営業所 (HONGKONG)

+852)2711-5551

中国営業所 (CHINA)

+86)0758-683-1444

米国営業所 (USA)

+1)714-616-6989

ハンガリー営業所 (EUROPE)

+36)1-404-5832

- お問い合わせはメールでも承ります : coilmaster@coilmaster.com
- すべての仕様は予告なく変更される場合があります。 www.coilmaster.com
- 更新日 : 2025.11.24