

CMI-MMPF6030QL-SB SERIES

特長

- ▶ EMC対策用金属粉末成型タイプ。
- ▶ 平角線採用による低DCR。
- ▶ テーピング対応（自動実装可能）。
- ▶ ハロゲンフリー。
- ▶ RoHS準拠。

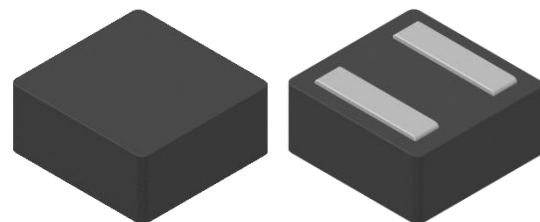

用途

- ▶ DC/DCコンバータ向け

外形寸法（単位：mm）

ランドパターン（単位：mm）

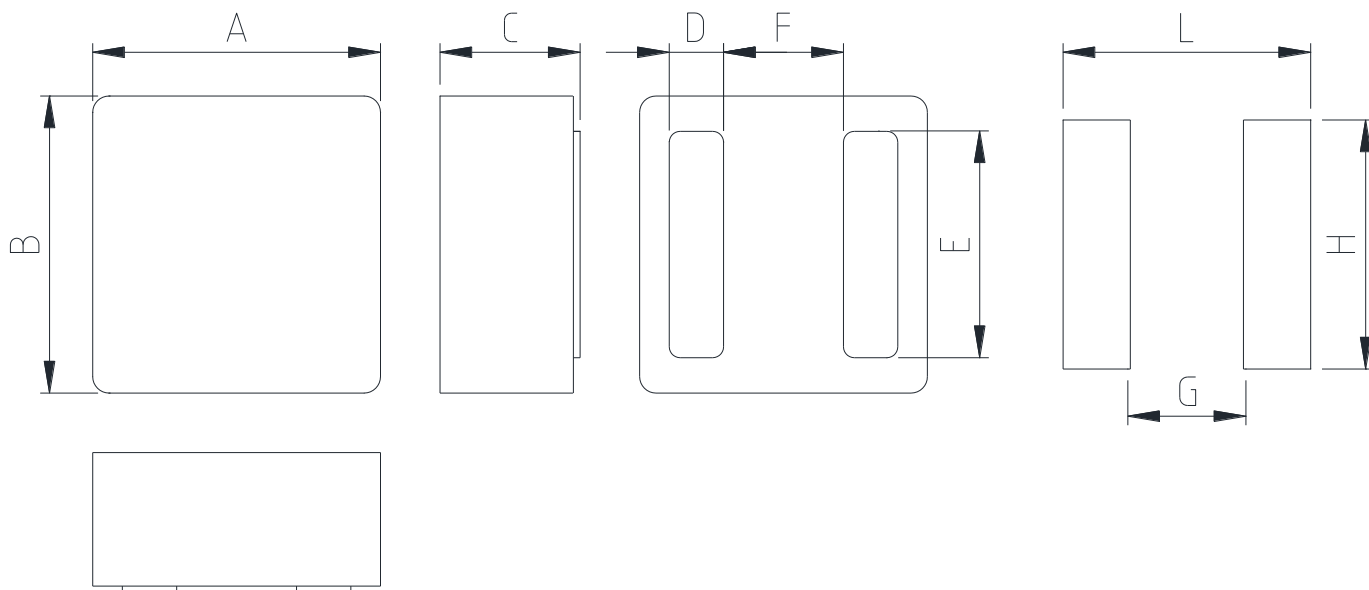

A	B	C	D	E	F	G	H	L
6.5 ±0.3	6.7 ±0.3	3.1 Max.	1.2 ±0.2	5.0 Typ.	2.6 Typ.	2.50	5.50	5.47

- お問い合わせはメールでも承ります : coilmaster@coilmaster.com
- すべての仕様は予告なく変更される場合があります。 www.coilmaster.com
- 更新日： 2024.06.13

品番の規則

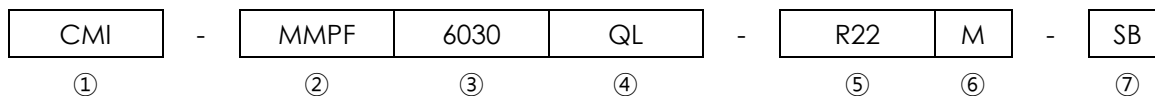

- ① CoilMasterの頭文字
- ② シリーズ名：金属成形パワーインダクタフラットワイヤ型
- ③ コアサイズ（単位：mm）
- ④ 材質
- ⑤ 代表インダクタンス値 (0.22uH)
- ⑥ インダクタンス許容差 (± 20%)
- ⑦ タイプ (SB)

仕様

品番	インダクタンス (μ H) \pm 20%	DCR(m Ω) 最大(標準)	Isat(A) 最大(標準)	Itemp(A) 最大(標準)	測定 周波数 (Hz)
CMI-MMPF6030QL-R22M-SB	0.22	1.8(1.5)	39.0(46.0)	28.0(32.0)	1M
CMI-MMPF6030QL-R33M-SB	0.33	2.5(2.1)	30.0(36.0)	22.0(25.0)	1M
CMI-MMPF6030QL-R47M-SB	0.47	3.0(2.5)	27.0(32.0)	18.0(20.0)	1M
CMI-MMPF6030QL-R56M-SB	0.56	3.6(3.0)	22.0(25.0)	14.3(14.8)	1M
CMI-MMPF6030QL-R68M-SB	0.68	4.2(3.5)	21.0(24.0)	13.2(13.7)	1M
CMI-MMPF6030QL-1R0M-SB	1.0	5.4(4.5)	19.5(21.5)	12.0(12.5)	1M
CMI-MMPF6030QL-1R2M-SB	1.2	7.2(6.0)	14.5(16.5)	11.7(12.2)	1M
CMI-MMPF6030QL-1R5M-SB	1.5	9.6(8.0)	14.0(15.0)	11.0(11.5)	1M
CMI-MMPF6030QL-1R8M-SB	1.8	10.8(9.0)	12.0(14.0)	9.2(9.7)	1M
CMI-MMPF6030QL-2R2M-SB	2.2	14.4(12)	11.5(13.5)	9.0(9.5)	1M
CMI-MMPF6030QL-3R3M-SB	3.3	21(17.5)	10.0(11.5)	6.5(6.8)	1M

- 飽和電流: インダクタンス変化率に基づく場合(初期値から約30%低下時)
- Itemp: 温度上昇に基づく場合(自己発熱による約40°C温度上昇時)
- 動作温度範囲(自己温度上昇含む): -40°C ~ +125 °C

注1：回路設計、部品配置、PCBパターンのサイズと厚さ、エアフローおよびその他の冷却方法が部品温度に影響します。最終アプリケーションにて部品温度の確認が必要です。

- お問い合わせはメールでも承ります : coilmaster@coilmaster.com
- すべての仕様は予告なく変更される場合があります。 www.coilmaster.com
- 更新日： 2024.06.13

電気的特性

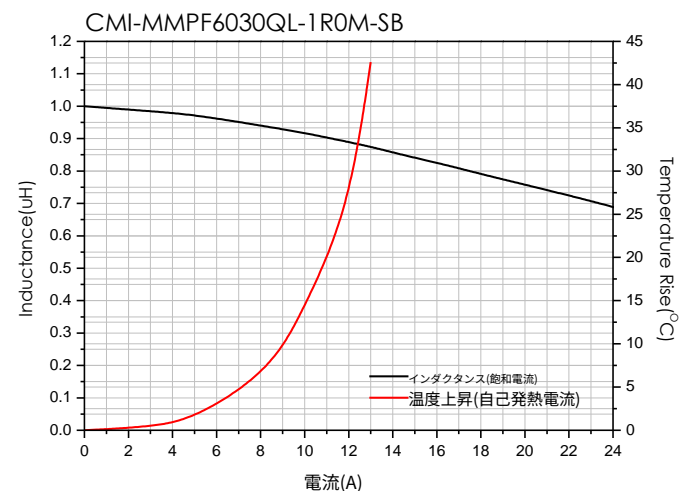
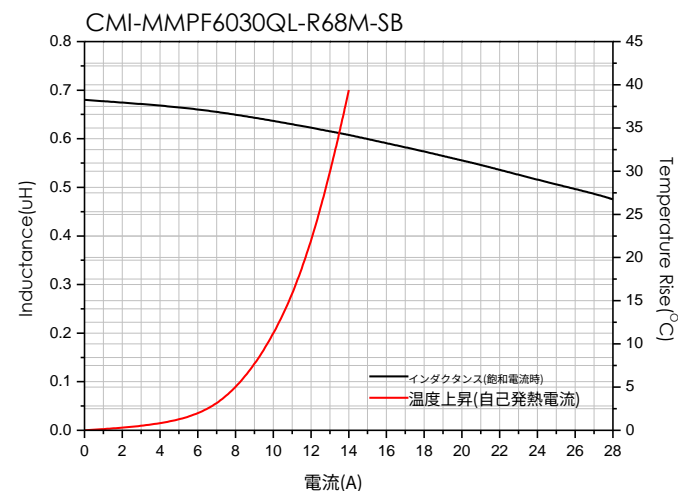
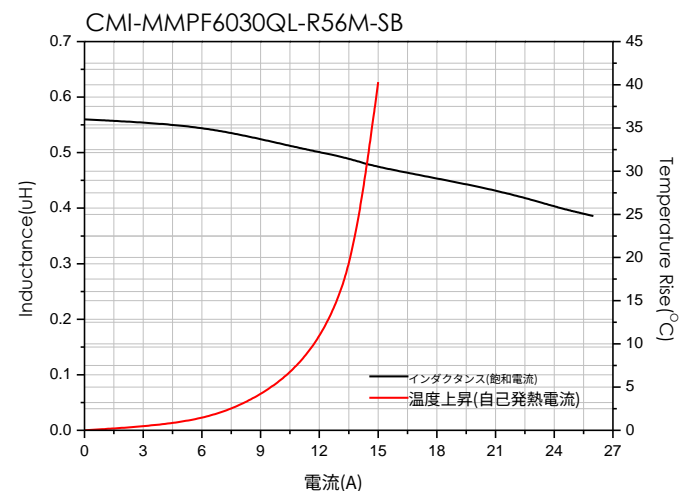
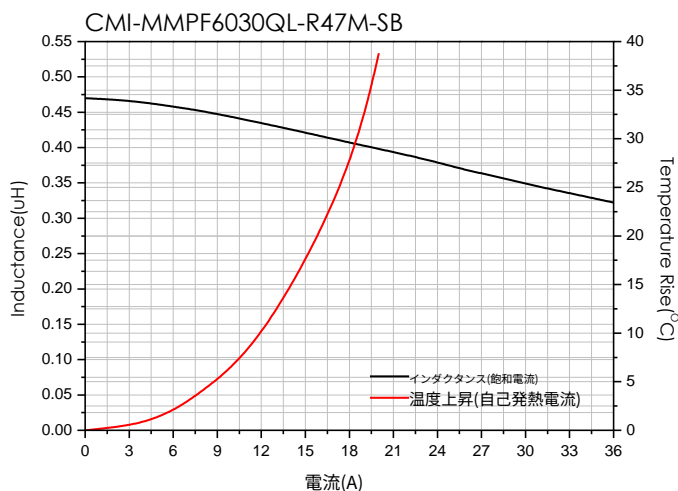
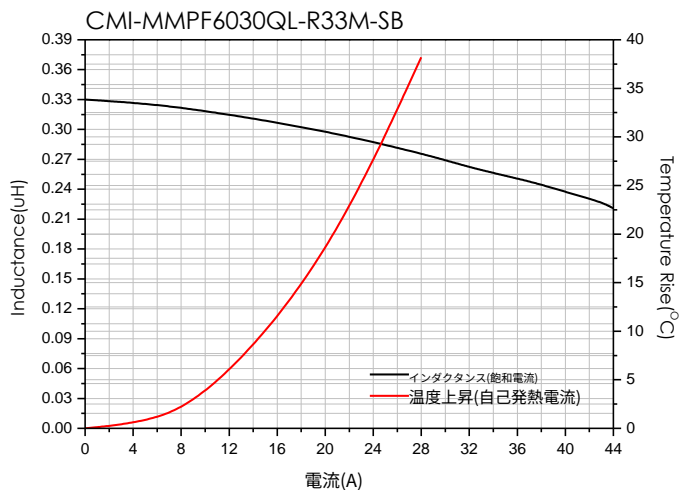
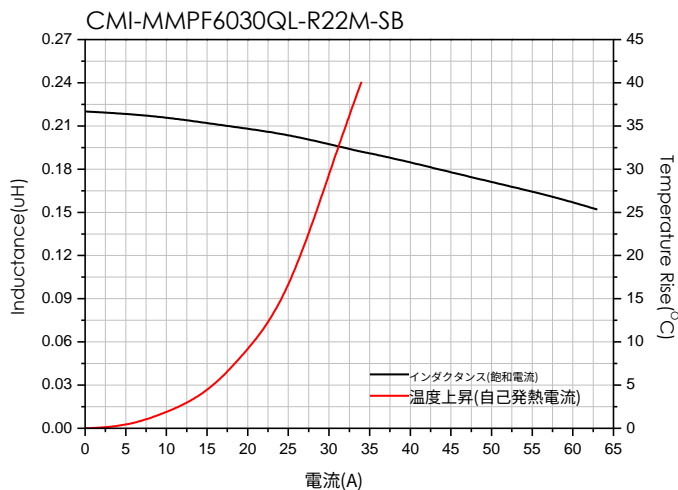

- お問い合わせはメールでも承ります : coilmaster@coilmaster.com
- すべての仕様は予告なく変更される場合があります。 www.coilmaster.com
- 更新日： 2024.06.13

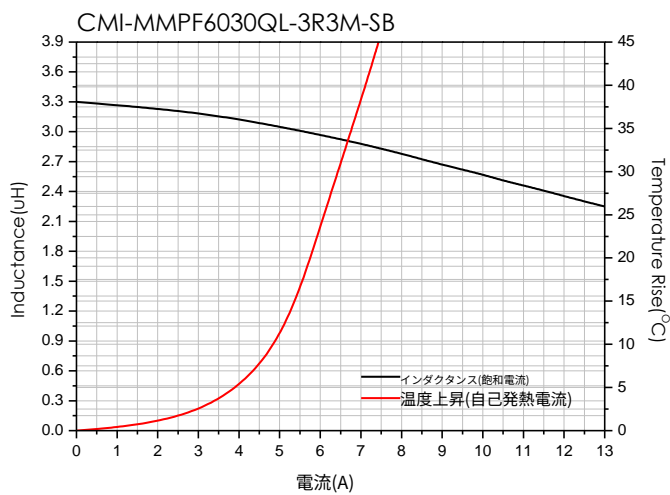
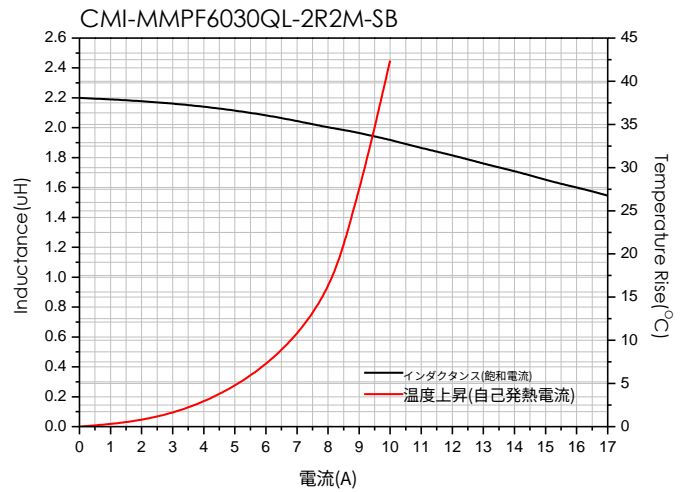
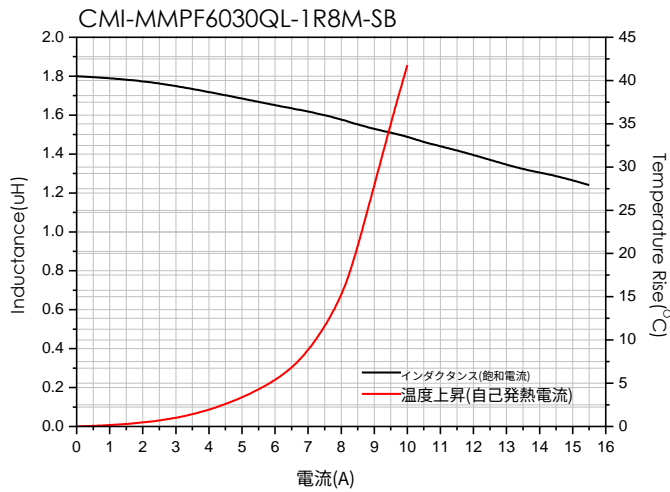
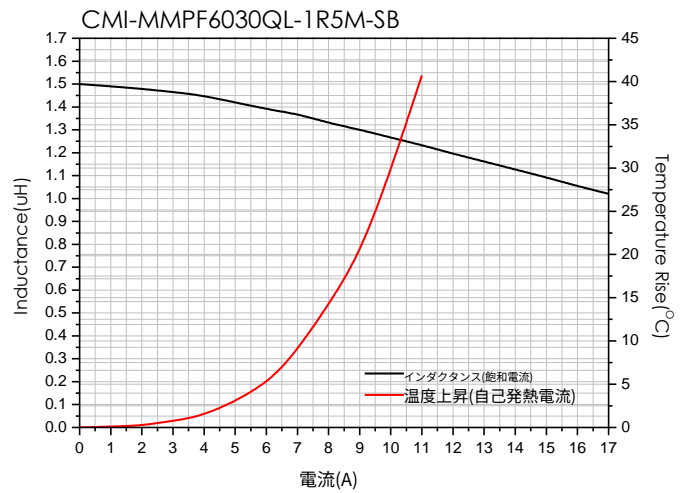
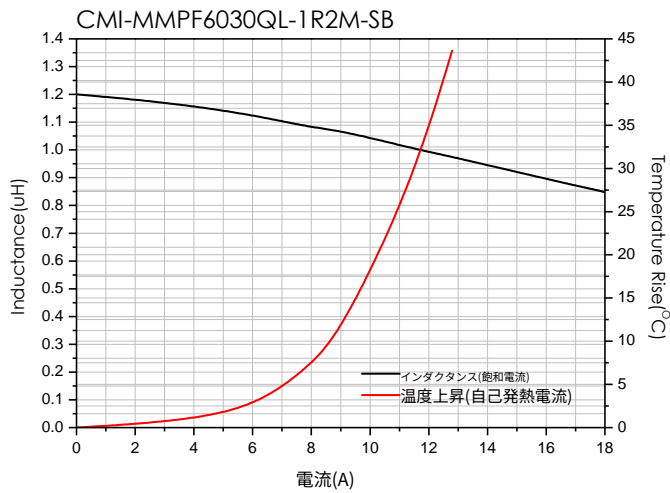

- お問い合わせはメールでも承ります : coilmaster@coilmaster.com
- すべての仕様は予告なく変更される場合があります。 www.coilmaster.com
- 更新日： 2024.06.13

梱包仕様

(1) 梱包数量 : 1,500 (個/リール)

(2) リール外形寸法 (単位:mm)



A	B	C	D	E	F	G
16.50	100.0	2.00	330.0	2.30	21.50	13.00
+0.50	+1.00	+0.20	+3.00	+0.30	+0.30	+0.50
-0.50	-1.00	-0.20	-3.00	-0.30	-0.30	-0.20

(3) テープ外形寸法

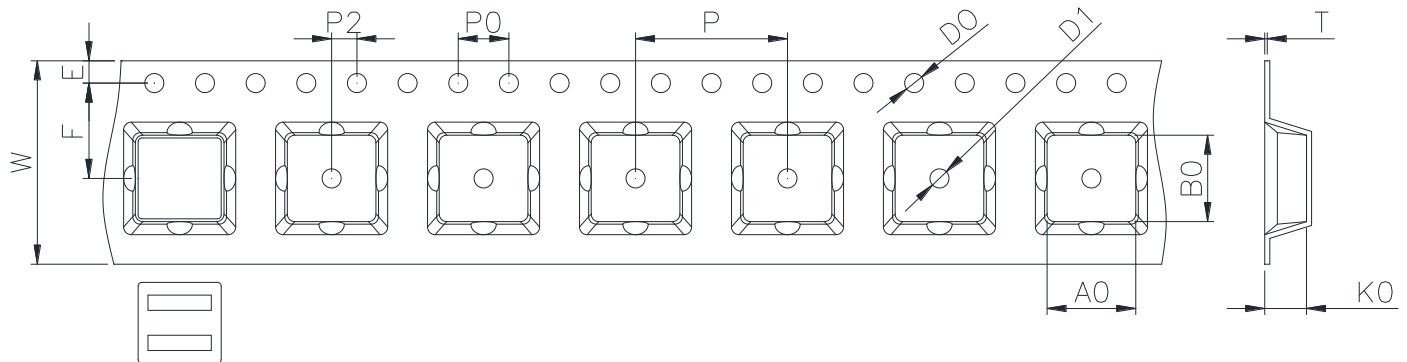

W	A0	B0	KO	E	F	P	P0	P2	D0/D1	T
16.00	7.00	6.80	3.30	1.75	7.50	12.00	4.00	2.00	1.50	0.35
+0.30	+0.10	+0.10	+0.10	+0.10	+0.10	+0.10	+0.10	+0.10	+0.10	+0.05
-0.10	-0.10	-0.10	-0.10	-0.10	-0.10	-0.10	-0.10	-0.10	-0.00	-0.05

韓国営業所 (KOREA)

+82)31-904-1444

香港営業所 (HONGKONG)

+852)2711-5551

中国営業所 (CHINA)

+86)0758-683-1444

米国営業所 (USA)

+1)714-616-6989

ハンガリー営業所 (EUROPE)

+36)1-404-5832

- お問い合わせはメールでも承ります : coilmaster@coilmaster.com
- すべての仕様は予告なく変更される場合があります。 www.coilmaster.com
- 更新日 : 2024.06.13