

CMI-MMPF7012H2-SERIES

特長

- ▶ 低背・コンパクト設計。
- ▶ 低AC損失
- ▶ 平角線採用による低DCR
- ▶ EMC対策用金属粉末成型タイプ。
- ▶ テーピング対応（自動実装可能）。
- ▶ ハロゲンフリー
- ▶ RoHS準拠。

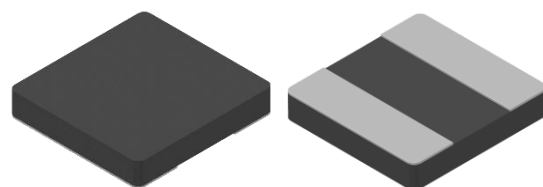

用途

- ▶ DC/DCコンバータ、DDR5、AV機器、デジタル家電用途

外形寸法（単位：mm）

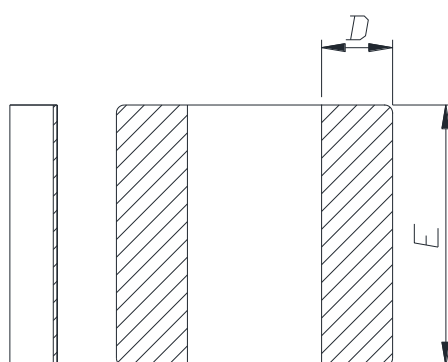
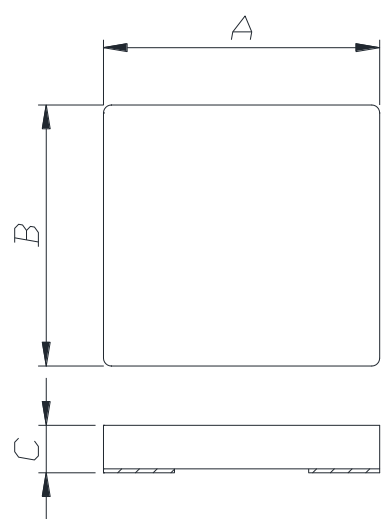

ランドパターン（単位：mm）

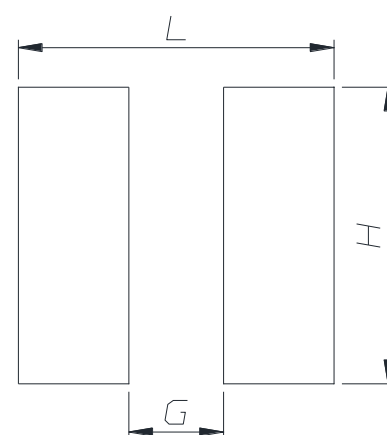

A	B	C	D	E	G	H	L
7.0 ±0.3	6.6 ±0.3	1.2 Max.	1.8 ±0.3	6.6 ±0.3	2.4	7.5	8.0

- お問い合わせはメールでも承ります : coilmaster@coilmaster.com
- すべての仕様は予告なく変更される場合があります。 www.coilmaster.com
- 更新日：2023.12.26

品番の規則

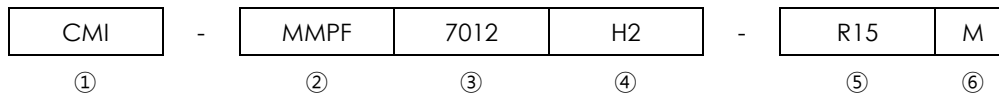

- ①CoilMasterの頭文字
- ②シリーズ名：メタルモールド電力インダクタ 平角線タイプ
- ③コアサイズ（単位：mm）
- ④材質
- ⑤代表インダクタンス値 (0.15uH)
- ⑥インダクタンス許容差 (± 20%)

仕様

品番	インダクタンス (μH) $\pm 20\%$	DCR($\text{m}\Omega$) 最大(標準)	Isat(A) 最大(標準)	Itemp(A) 最大(標準)	測定 周波数 (Hz)
CMI-MMPF7012H2-R15M	0.15	6.0(5.0)	23.0(25.0)	14.0(16.0)	1M
CMI-MMPF7012H2-R33M	0.33	10.2(8.5)	16.5(18.5)	11.5(13.5)	1M
CMI-MMPF7012H2-R56M	0.56	16.2(13.5)	13.5(15.5)	10.0(11.0)	1M
CMI-MMPF7012H2-R68M	0.68	24.0(20.0)	11.5(13.5)	8.5(9.5)	1M
CMI-MMPF7012H2-1R0M	1.0	30.0(25.0)	9.5(10.5)	8.0(9.0)	1M
CMI-MMPF7012H2-1R2M	1.2	36.0(30.0)	8.8(9.8)	7.5(8.5)	1M
CMI-MMPF7012H2-1R5M	1.5	42.0(35.0)	8.0(9.0)	7.0(8.0)	1M

- Isat: インダクタンス変化率(初期値から約30%低下時)に基づく場合
- Itemp: 自己発熱による温度上昇に基づく場合 (自己発熱により約40°Cの温度上昇時)
- 動作温度範囲 (自己温度上昇含む) : -40°C ~ +125 °C

注1: 回路設計、部品配置、PCBパターンのサイズと厚さ、エアフローおよびその他の冷却方法が部品温度に影響します。最終アプリケーションにて部品温度の確認が必要です。

- お問い合わせはメールでも承ります : coilmaster@coilmaster.com
- すべての仕様は予告なく変更される場合があります。 www.coilmaster.com
- 更新日: 2023.12.26

電気的特性

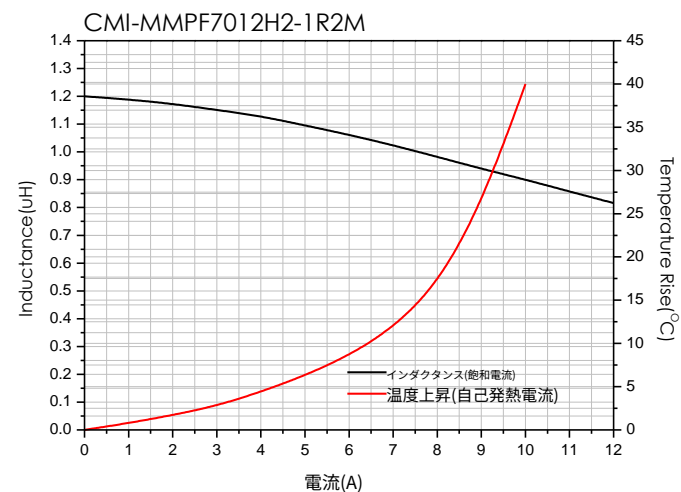
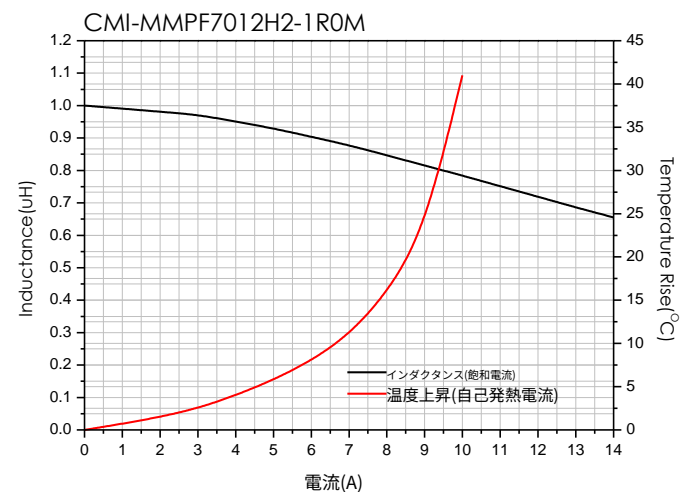
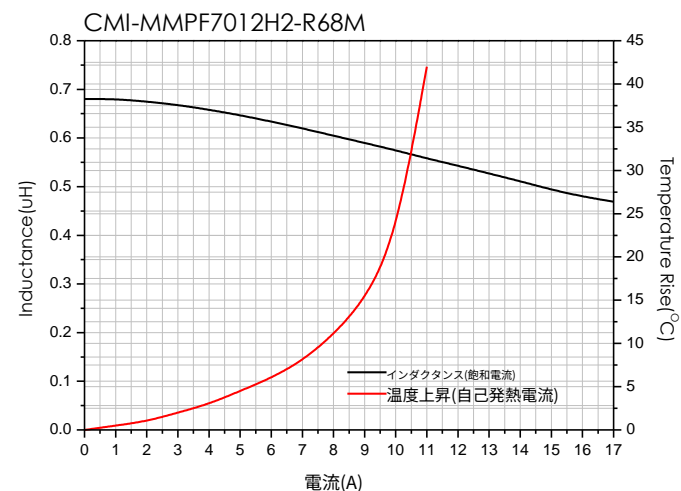
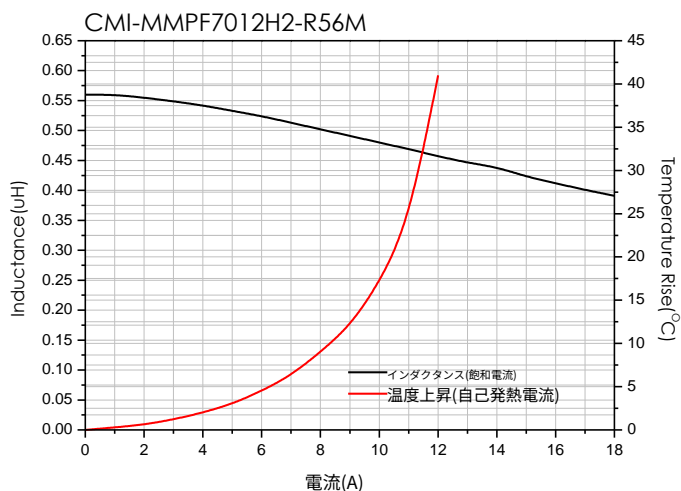
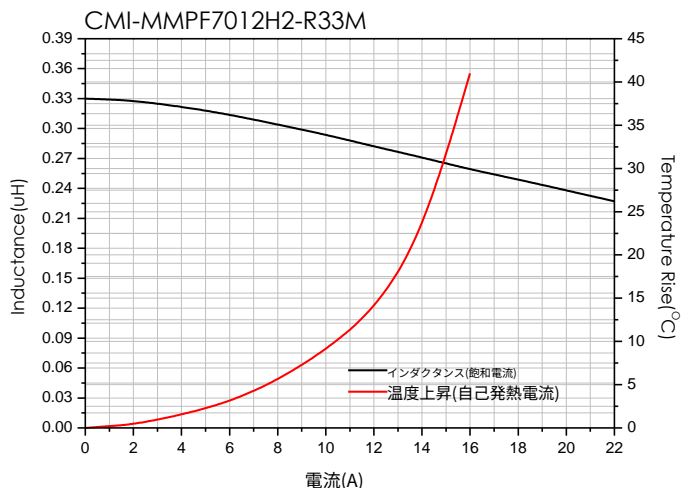
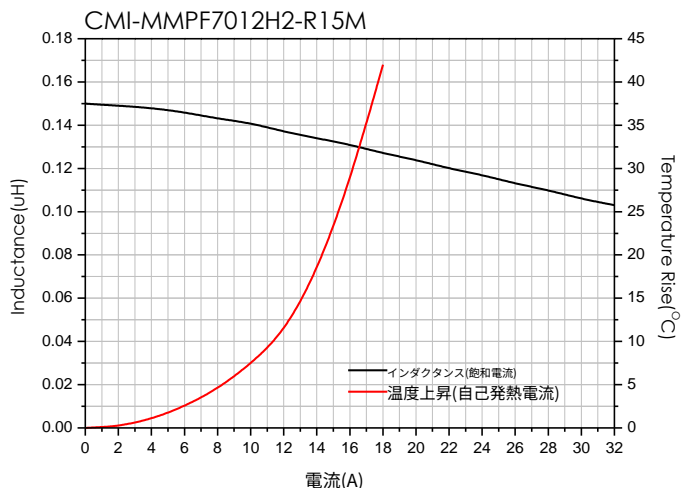

- お問い合わせはメールでも承ります : coilmaster@coilmaster.com
- すべての仕様は予告なく変更される場合があります。 www.coilmaster.com
- 更新日 : 2023.12.26

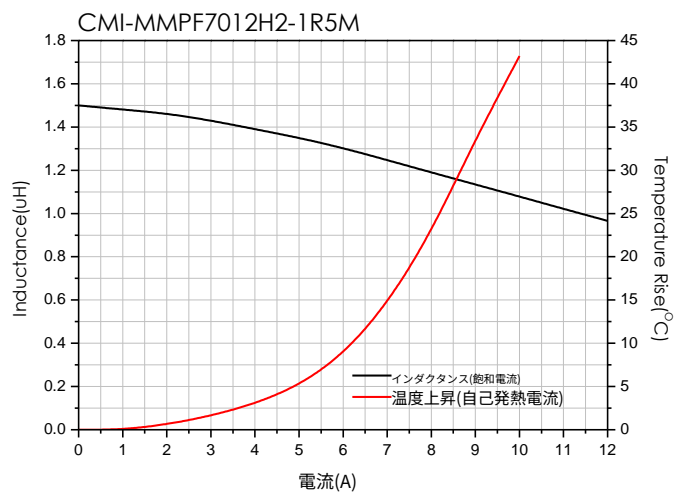

- お問い合わせはメールでも承ります : coilmaster@coilmaster.com
- すべての仕様は予告なく変更される場合があります。 www.coilmaster.com
- 更新日： 2023.12.26

梱包仕様

(1) 梱包数量 : 2,500 (個/リール)

(2) リール外形寸法 (単位:mm)



A	B	C	D	E	F	G
16.50	100.0	2.00	330.0	2.30	21.50	13.00
+0.50	+1.00	+0.10	+3.00	+0.30	+0.30	+0.50
-0.50	-1.00	-0.10	-3.00	-0.30	-0.30	-0.20

(3) テープ外形寸法

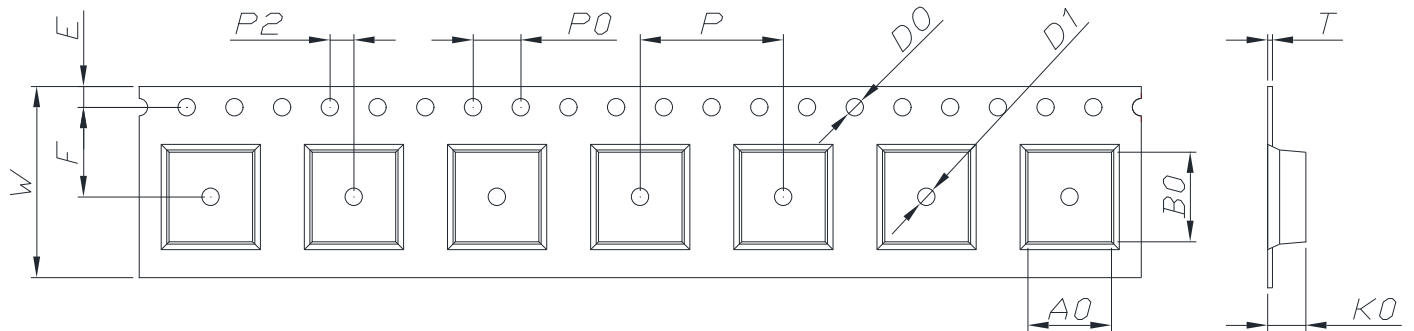

W	A0	B0	K0	E	F	P	P0	P2	D0/D1	T
16.00	7.00	7.50	1.50	1.75	7.50	12.00	4.00	2.00	1.50	0.30
+0.30	+0.10	+0.10	+0.10	+0.10	+0.10	+0.10	+0.10	+0.10	+0.10	+0.05
-0.10	-0.10	-0.10	-0.10	-0.10	-0.10	-0.10	-0.10	-0.10	-0.00	-0.05

韓国営業所 (KOREA)

+82)31-904-1444

香港営業所 (HONGKONG)

+852)2711-5551

中国営業所 (CHINA)

+86)0758-683-1444

米国営業所 (USA)

+1)714-616-6989

ハンガリー営業所 (EUROPE)

+36)1-404-5832

- お問い合わせはメールでも承ります : coilmaster@coilmaster.com
- すべての仕様は予告なく変更される場合があります。 www.coilmaster.com
- 更新日 : 2023.12.26