

CMI-MMPP10030HL-SERIES

特長

- ▶ EMC対策用金属粉末成型タイプ。
- ▶ テーピング対応（自動実装可能）。
- ▶ ハロゲンフリー。
- ▶ RoHS準拠。

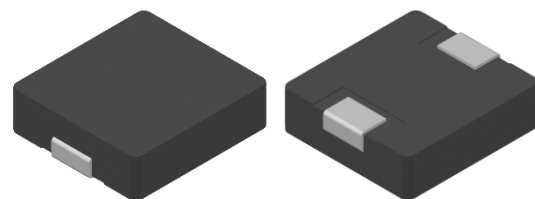

用途

- ▶ DC/DCコンバータ、AV機器、デジタル家電向け

外形寸法（単位：mm）

ランドパターン（単位：mm）

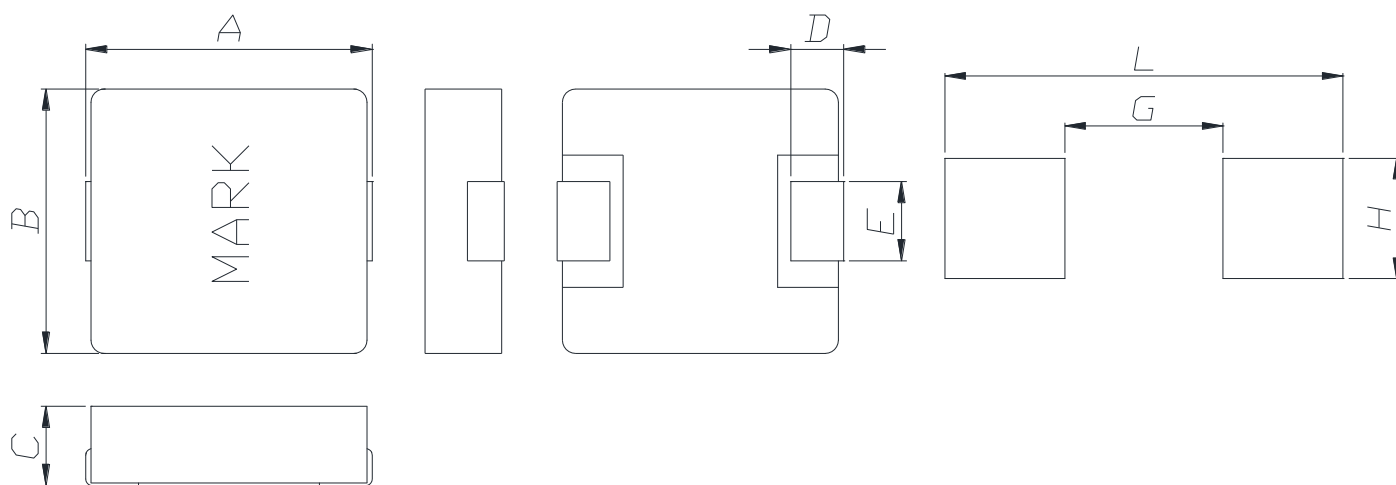

A	B	C	D	E
10.85 ±0.5	10.0 ±0.4	3.0 Max.	2.0 ±0.3	3.0 ±0.2

L	G	H
13.6	5.4	4.1

- お問い合わせはメールでも承ります : coilmaster@coilmaster.com
- すべての仕様は予告なく変更される場合があります。 www.coilmaster.com
- 更新日：2026.01.08 (Rev.1.0)

品番の規則

CMI	-	MMPP	10030	HL	-	R15	M
①		②	③	④		⑤	⑥

- ①CoilMasterの頭文字
- ②シリーズ名：金属モールド型ピン型パワーインダクタ
- ③コアサイズ（単位：mm）
- ④材質
- ⑤代表インダクタンス値 (0.15uH)
- ⑥インダクタンス許容差 (± 20%)

仕様

品番	インダクタンス (μ H) \pm 20%	DCR(m Ω) 最大(標準)	Isat(A) 最大(標準)	Itemp(A) 最大(標準)	測定 周波数 (Hz)
CMI-MMPP10030HL-R15M	0.15	0.9(0.6)	60.0(65.0)	34.0(36.0)	1M
CMI-MMPP10030HL-R22M	0.22	1.8(1.5)	55.0(60.0)	32.0(34.0)	1M
CMI-MMPP10030HL-R33M	0.33	2.4(2)	50.0(55.0)	30.0(32.0)	1M
CMI-MMPP10030HL-R47M	0.47	3(2.5)	44.0(49.0)	29.0(31.0)	1M
CMI-MMPP10030HL-R56M	0.56	3.4(2.8)	40.0(45.0)	28.0(30.0)	1M
CMI-MMPP10030HL-1R0M	1.0	6.6(5.5)	25.0(27.0)	19.0(20.0)	1M
CMI-MMPP10030HL-1R5M	1.5	8.4(7)	20.0(22.0)	17.0(18.0)	1M
CMI-MMPP10030HL-2R2M	2.2	12(10)	17.0(20.0)	13.5(14.5)	1M
CMI-MMPP10030HL-3R3M	3.3	24(20)	14.0(15.0)	12.0(13.0)	1M
CMI-MMPP10030HL-4R7M	4.7	30(25)	11.0(13.0)	11.0(12.0)	1M
CMI-MMPP10030HL-6R8M	6.8	42(35)	9.0(10.0)	7.5(8.0)	1M
CMI-MMPP10030HL-8R2M	8.2	48(40)	8.0(9.0)	7.0(7.5)	1M
CMI-MMPP10030HL-100M	10.0	60(50)	7.0(8.0)	6.0(6.5)	1M
CMI-MMPP10030HL-220M	22.0	108(90)	5.0(5.5)	5.0(5.5)	1M

- 飽和電流: インダクタンス変化率に基づく場合(初期値から約30%低下時)
- Itemp: 温度上昇に基づく場合(自己発熱による約40°C温度上昇時)
- 動作温度範囲(自己温度上昇含む): -40°C ~ +125 °C

注1：回路設計、部品配置、PCBパターンのサイズと厚さ、エアフローおよびその他の冷却方法が部品温度に影響します。最終アプリケーションにて部品温度の確認が必要です。

- お問い合わせはメールでも承ります : coilmaster@coilmaster.com
- すべての仕様は予告なく変更される場合があります。 www.coilmaster.com
- 更新日： 2026.01.08 (Rev.1.0)

電気的特性

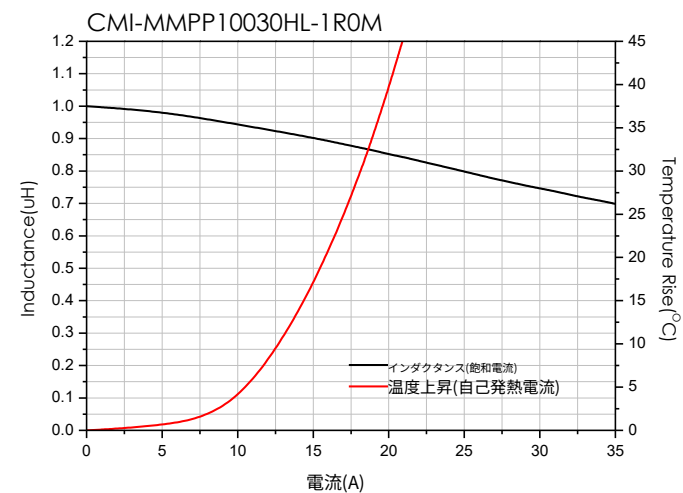
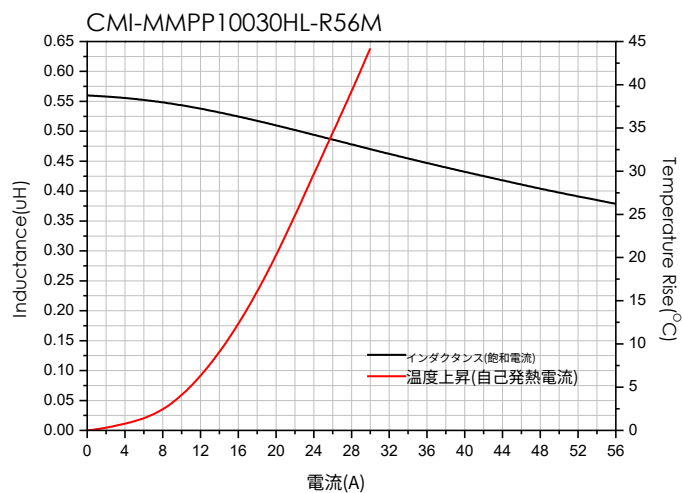
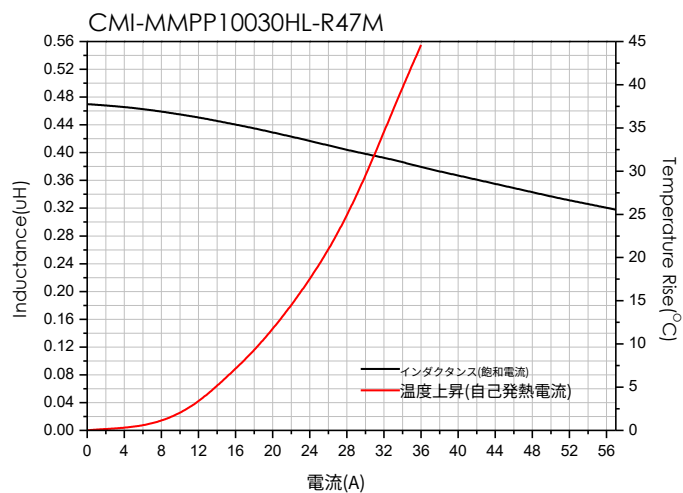
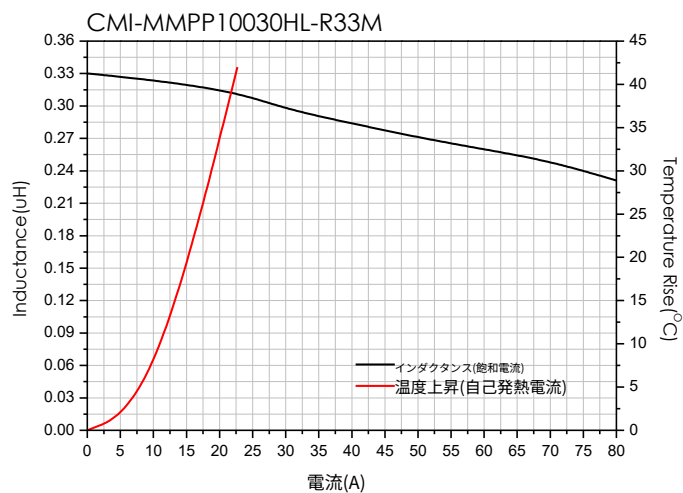
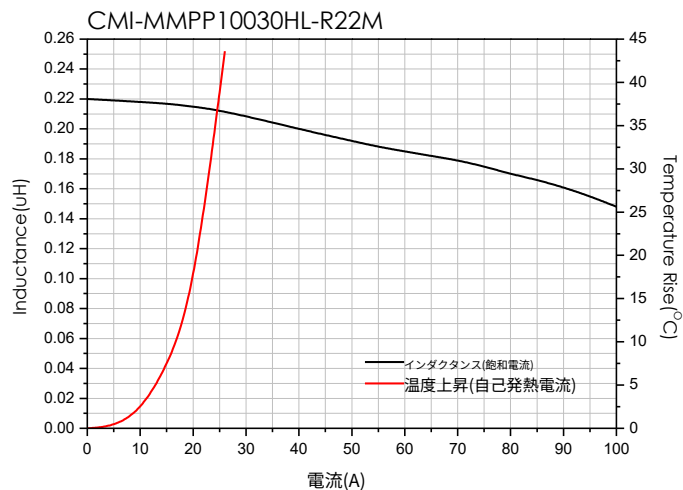
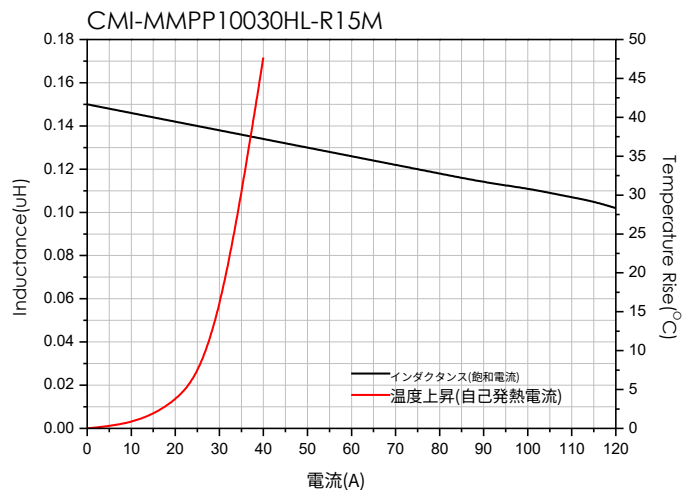

- お問い合わせはメールでも承ります : coilmaster@coilmaster.com
- すべての仕様は予告なく変更される場合があります。 www.coilmaster.com
- 更新日 : 2026.01.08 (Rev.1.0)

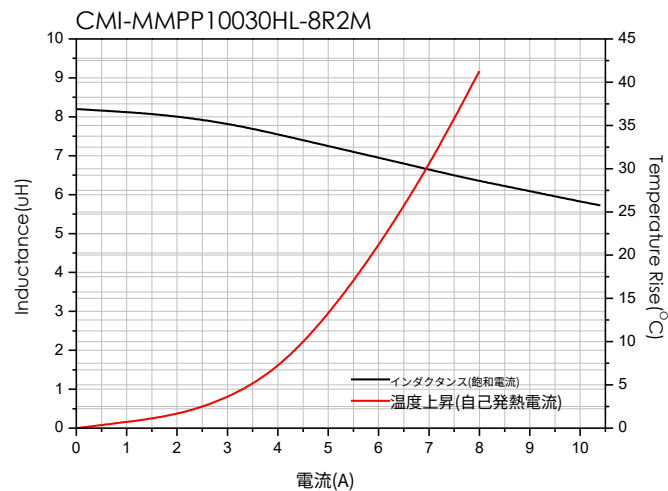
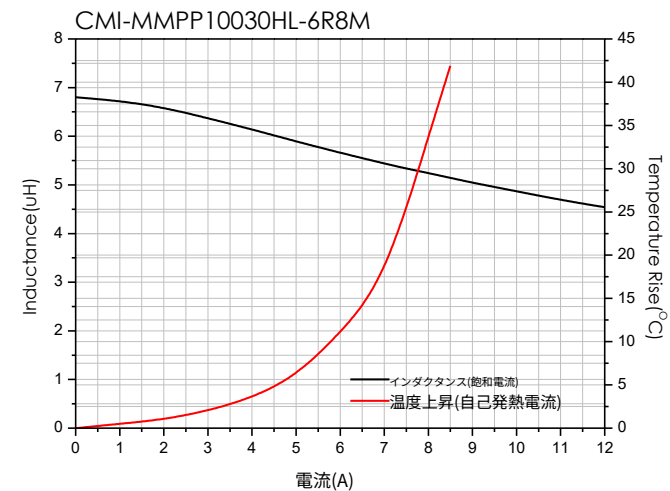
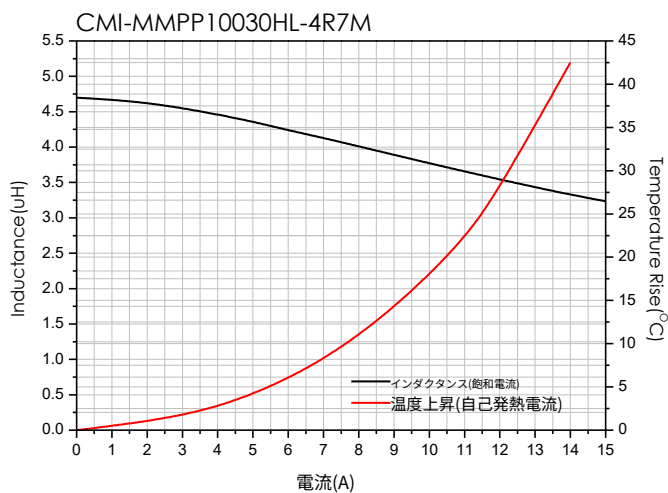
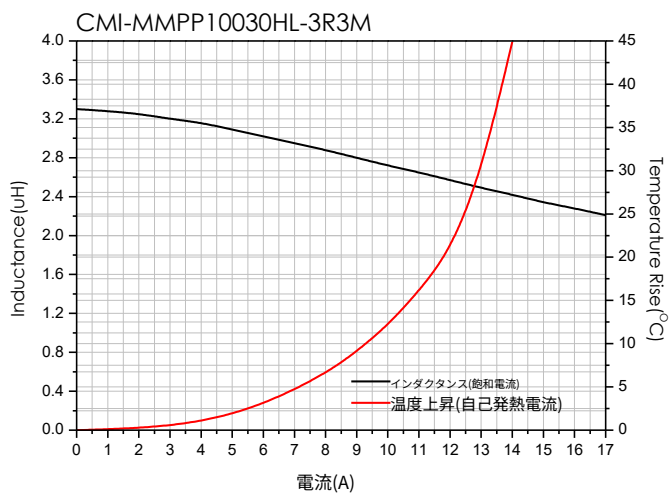
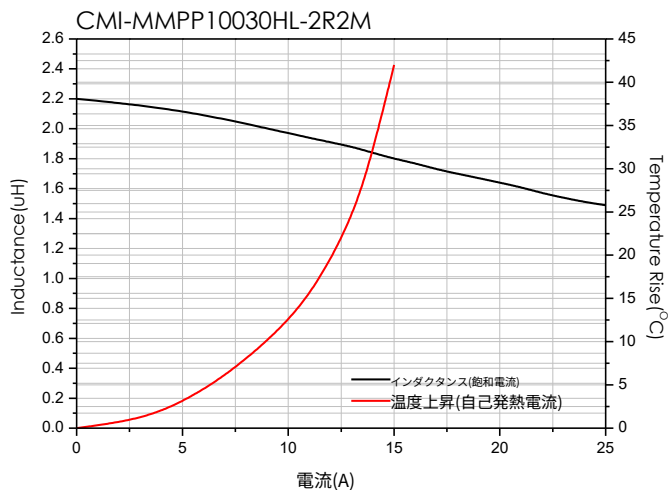
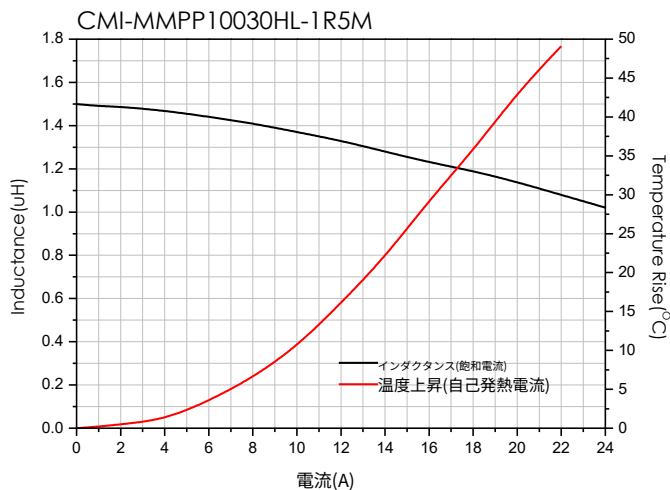

- お問い合わせはメールでも承ります : coilmaster@coilmaster.com
- すべての仕様は予告なく変更される場合があります。 www.coilmaster.com
- 更新日： 2026.01.08 (Rev.1.0)

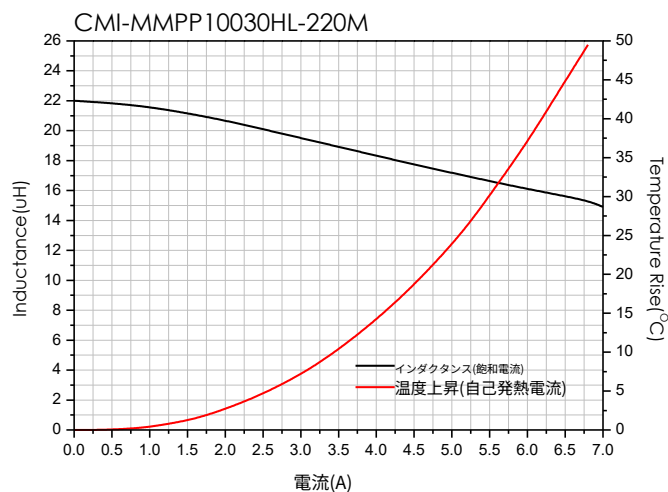
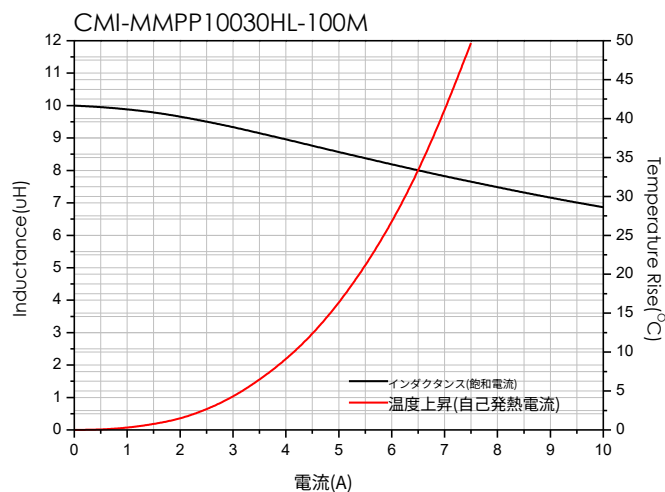

- お問い合わせはメールでも承ります : coilmaster@coilmaster.com
- すべての仕様は予告なく変更される場合があります。 www.coilmaster.com
- 更新日： 2026.01.08 (Rev.1.0)

梱包仕様

(1) 梱包数量 : 1,000 (個/リール)

(2) リール外形寸法 (単位:mm)

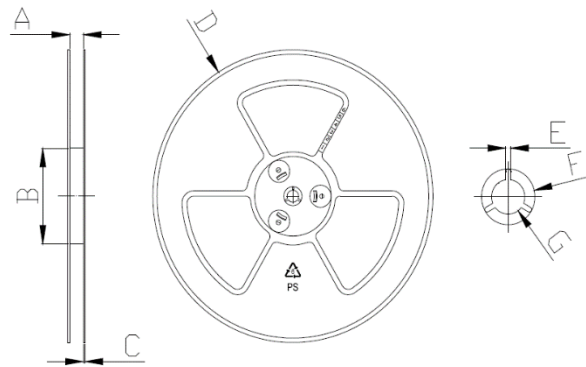

A	B	C	D	E	F	G
24.50	100.0	2.30	330.0	2.30	21.50	13.00
+0.50	+1.00	+0.20	+3.00	+0.30	+0.30	+0.50
-0.50	-1.00	-0.20	-3.00	-0.30	-0.30	-0.20

(3) テープ外形寸法

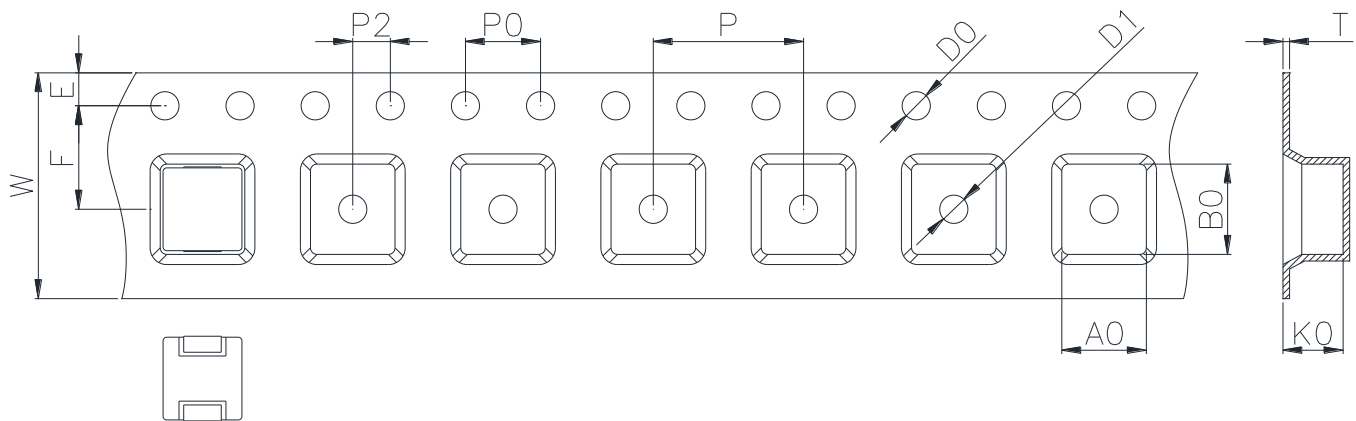

W	A0	B0	K0	E	F	P	P0	P2	D0/D1	T
24.00	10.50	11.30	3.20	1.75	11.50	16.00	4.00	2.00	1.50	0.35
+0.30	+0.10	+0.10	+0.10	+0.10	+0.10	+0.10	+0.10	+0.10	+0.10	+0.05
-0.10	-0.10	-0.00	-0.10	-0.10	-0.10	-0.10	-0.10	-0.10	-0.00	-0.05

韓国営業所 (KOREA)

+82)31-904-1444

香港営業所 (HONGKONG)

+852)2711-5551

中国営業所 (CHINA)

+86)0758-683-1444

米国営業所 (USA)

+1)714-616-6989

ハンガリー営業所 (EUROPE)

+36)1-404-5832

- お問い合わせはメールでも承ります : coilmaster@coilmaster.com
- すべての仕様は予告なく変更される場合があります。 www.coilmaster.com
- 更新日 : 2026.01.08 (Rev.1.0)