

CMI-MMPP10055LL-SERIES

特長

- ▶ EMC対策用金属粉末成型タイプ。
- ▶ テーピング対応（自動実装可能）。
- ▶ ハロゲンフリー。
- ▶ RoHS準拠。

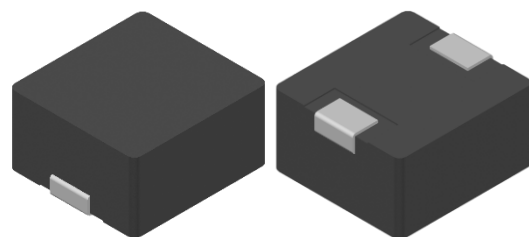

用途

- ▶ DC/DCコンバータ、AV機器、デジタル家電向け

外形寸法（単位：mm）

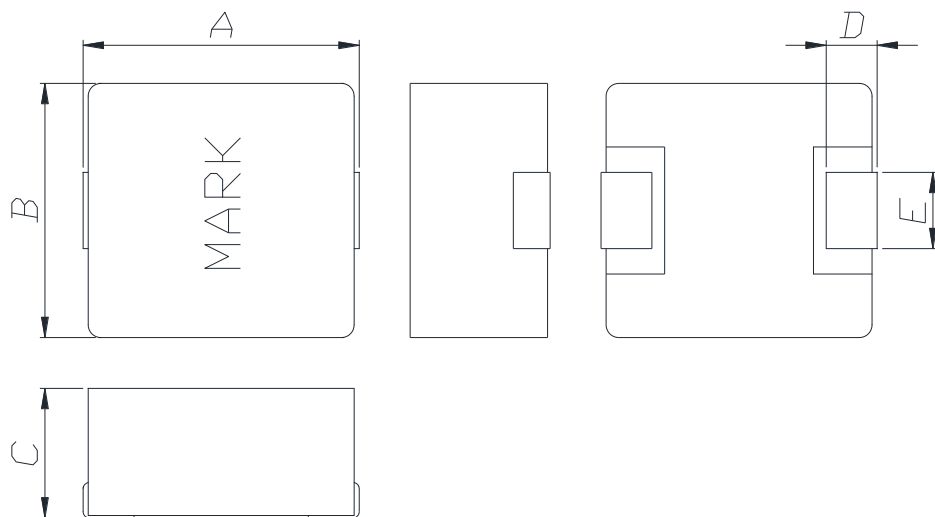

ランドパターン（単位：mm）

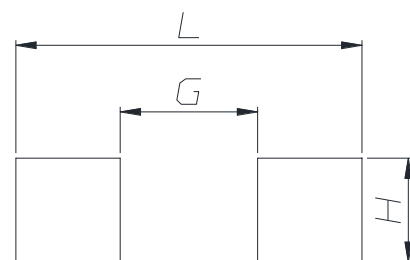

A	B	C	D	E
10.85 ±0.5	10.0 ±0.4	5.5 Max.	2.0 ±0.3	3.0 ±0.2

G	H	L
5.4	4.1	13.6

- お問い合わせはメールでも承ります : coilmaster@coilmaster.com
- すべての仕様は予告なく変更される場合があります。 www.coilmaster.com
- 更新日：2025.07.01 (Rev.0.2)

品番の規則

CMI	-	MMPP	10055	LL	-	R68	M
①		②	③	④		⑤	⑥

- ①CoilMasterの頭文字
- ②シリーズ名：金属モールド型ピン型パワーインダクタ
- ③コアサイズ（単位：mm）
- ④材質
- ⑤代表インダクタンス値 (0.68uH)
- ⑥インダクタンス許容差 (± 20%)

仕様

品番	インダクタンス (μ H) \pm 20%	DCR(m Ω) 最大(標準)	Isat(A) 最大(標準)	Itemp(A) 最大(標準)	SRF(MHz) 標準
CMI-MMPP10055LL-R68M	0.68	1.8(1.5)	43.0(48.0)	31.0(33.0)	57.0
CMI-MMPP10055LL-1R0M	1.0	3.0(2.5)	40.0(45.0)	30.0(32.0)	50.5
CMI-MMPP10055LL-1R5M	1.5	3.6(3.0)	33.0(38.0)	28.0(30.0)	37.7
CMI-MMPP10055LL-2R2M	2.2	6.0(5.0)	28.0(33.0)	24.0(26.0)	28.8
CMI-MMPP10055LL-3R3M	3.3	9.0(7.5)	22.0(25.0)	20.0(22.0)	17.1
CMI-MMPP10055LL-4R7M	4.7	14.4(12)	21.0(23.0)	15.0(16.0)	15.8
CMI-MMPP10055LL-5R6M	5.6	15.6(13)	19.0(21.0)	14.0(15.0)	14.5
CMI-MMPP10055LL-6R8M	6.8	19.2(16)	18.0(20.0)	13.0(14.0)	12.4
CMI-MMPP10055LL-100M	10	27(22.5)	10.8(11.8)	10.0(11.0)	9.4
CMI-MMPP10055LL-150M	15	42(35)	9.50(10.5)	9.00(10.0)	8.5
CMI-MMPP10055LL-220M	22	54(45)	7.50(8.50)	5.80(6.30)	6.0
CMI-MMPP10055LL-330M	33	93.6(78)	6.00(7.00)	5.00(5.50)	5.0
CMI-MMPP10055LL-470M	47	108(90)	5.50(6.50)	4.50(5.00)	4.4
CMI-MMPP10055LL-560M	56	126(105)	5.00(6.00)	4.00(4.50)	4.0
CMI-MMPP10055LL-680M	68	186(155)	4.30(4.80)	3.80(4.30)	3.9
CMI-MMPP10055LL-101M	100	240(200)	3.50(4.00)	3.30(3.80)	3.3

- 測定周波数: 1MHz
- 飽和電流: インダクタンス変化率に基づく場合(初期値から約30%低下時)
- Itemp: 温度上昇に基づく場合(自己発熱による約40°C温度上昇時)
- 動作温度範囲(自己温度上昇含む): -40°C ~ +125 °C

注1：回路設計、部品配置、PCBパターンのサイズと厚さ、エアフローおよびその他の冷却方法が部品温度に影響します。最終アプリケーションにて部品温度の確認が必要です。

- お問い合わせはメールでも承ります : coilmaster@coilmaster.com
- すべての仕様は予告なく変更される場合があります。 www.coilmaster.com
- 更新日： 2025.07.01 (Rev.0.2)

電気的特性

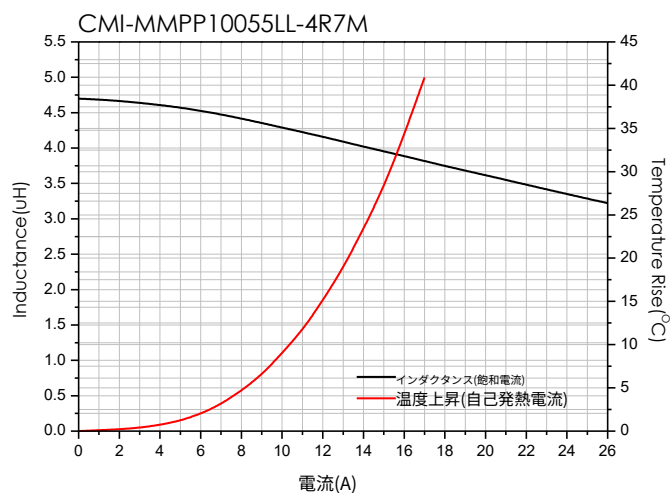
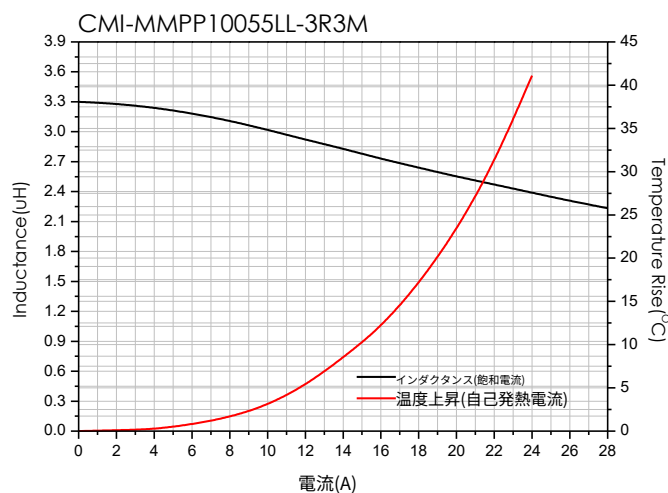
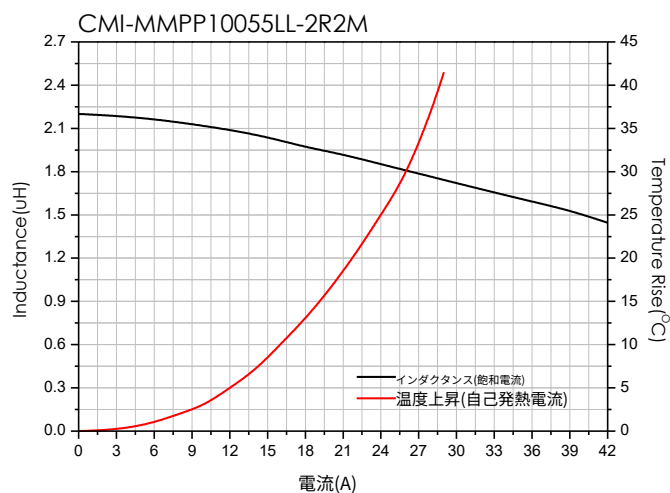
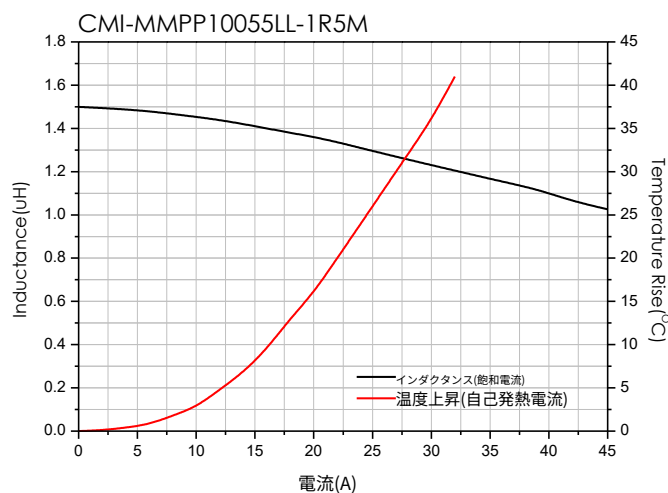
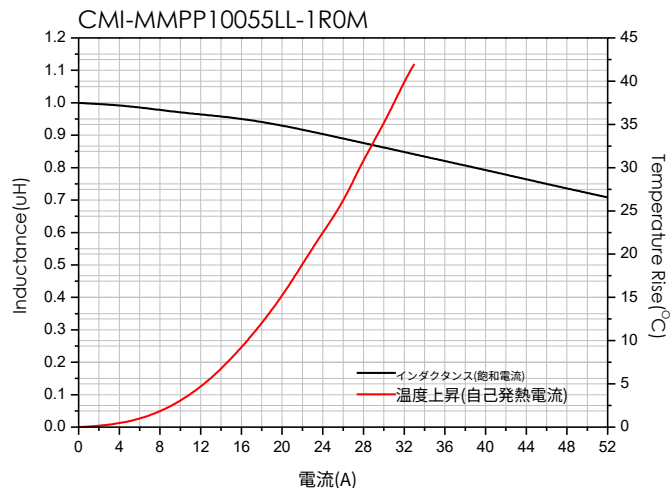
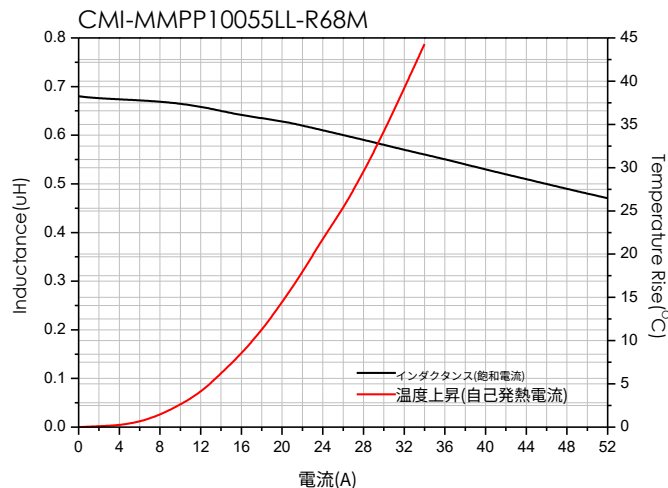

- お問い合わせはメールでも承ります : coilmaster@coilmaster.com
- すべての仕様は予告なく変更される場合があります。 www.coilmaster.com
- 更新日 : 2025.07.01 (Rev.0.2)

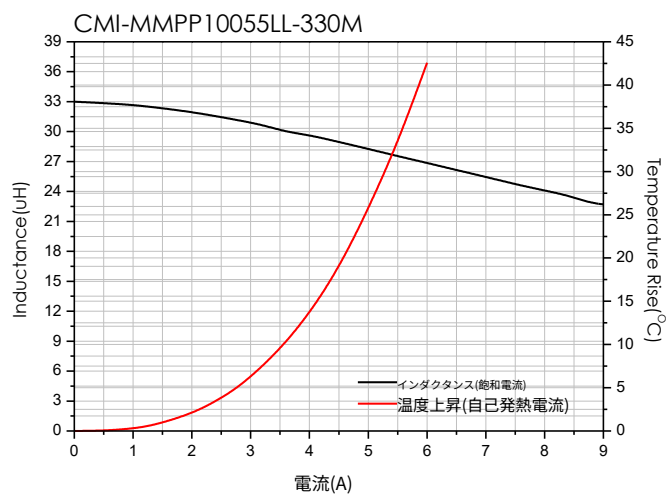
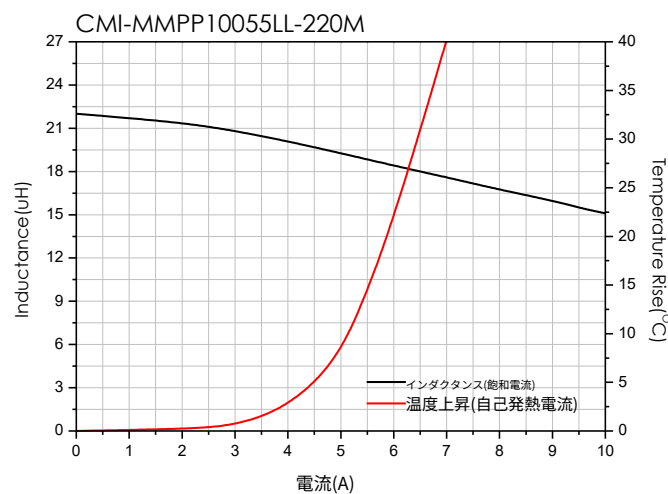
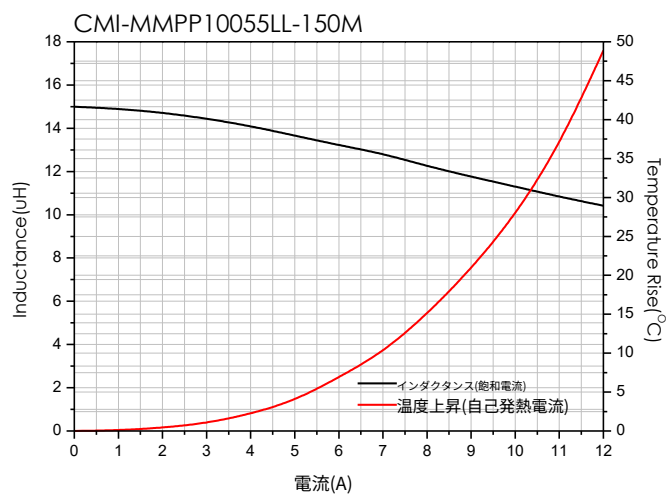
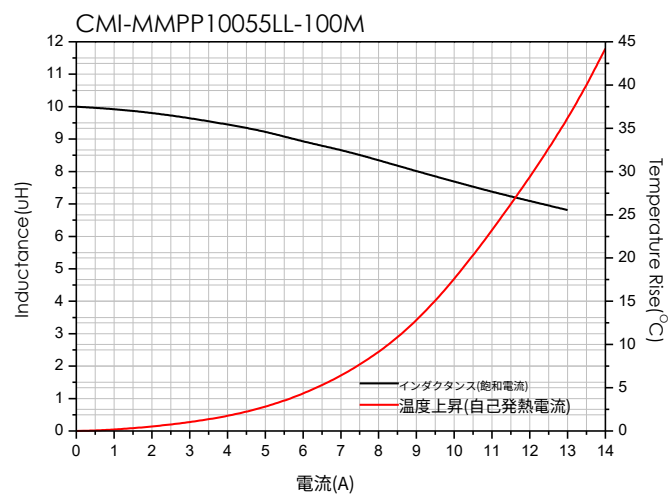
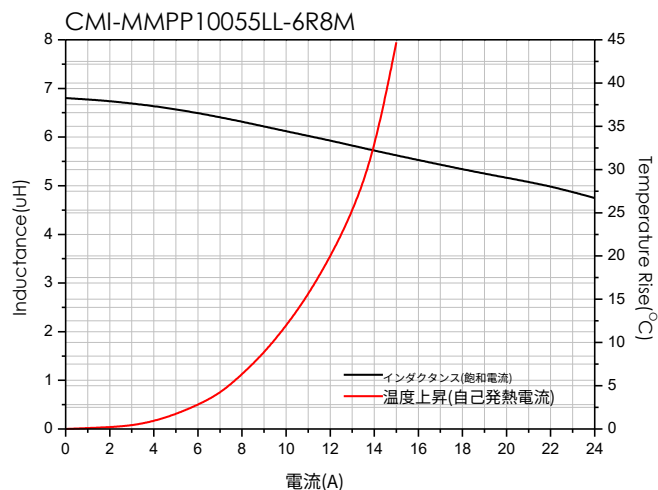
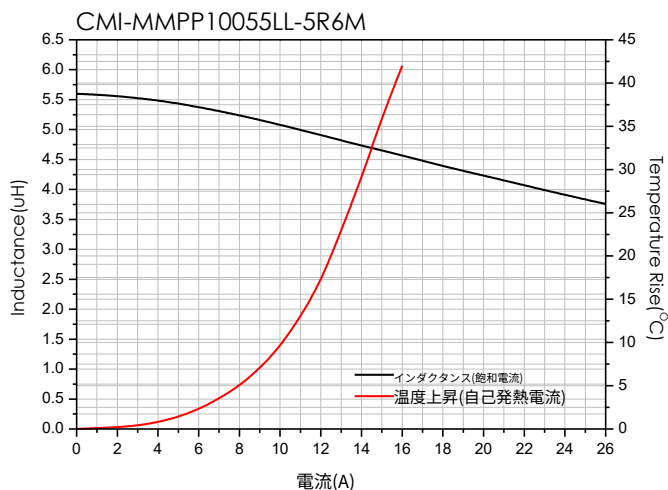

- お問い合わせはメールでも承ります : coilmaster@coilmaster.com
- すべての仕様は予告なく変更される場合があります。 www.coilmaster.com
- 更新日 : 2025.07.01 (Rev.0.2)

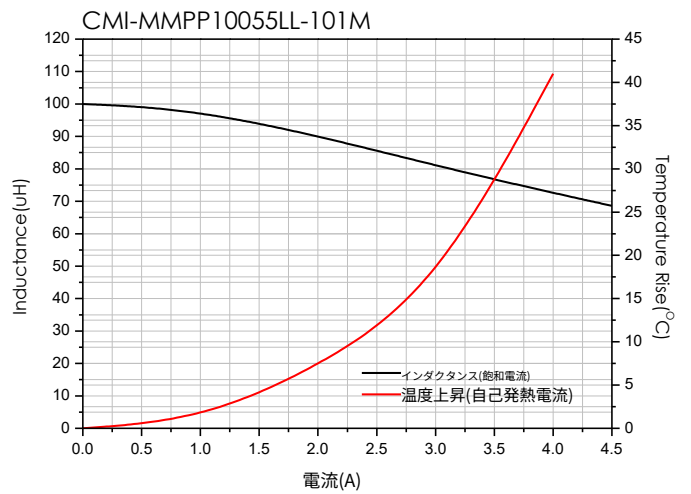
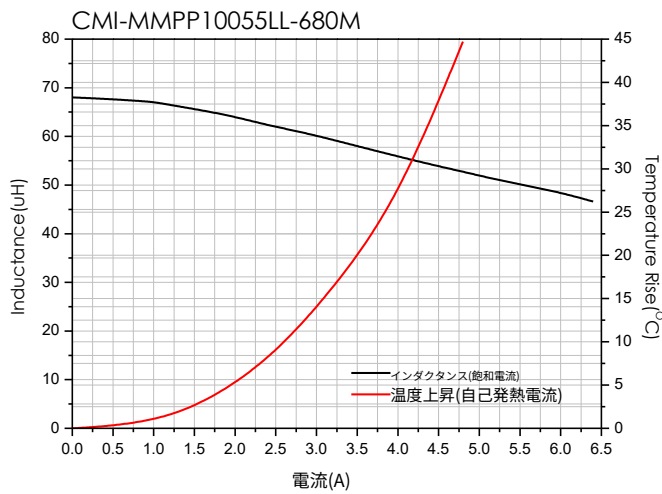
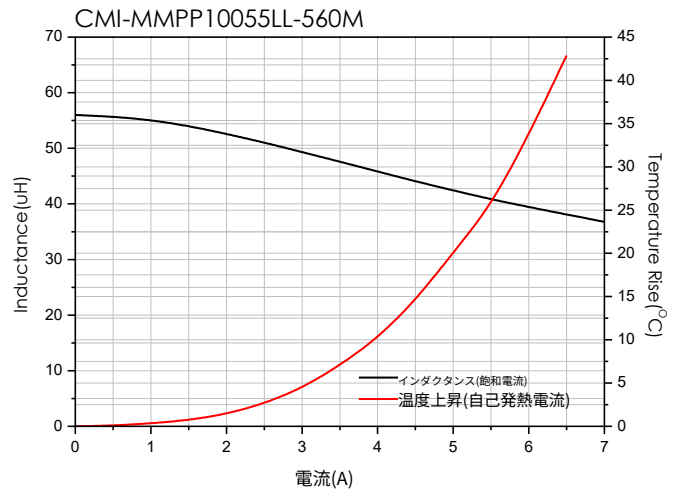
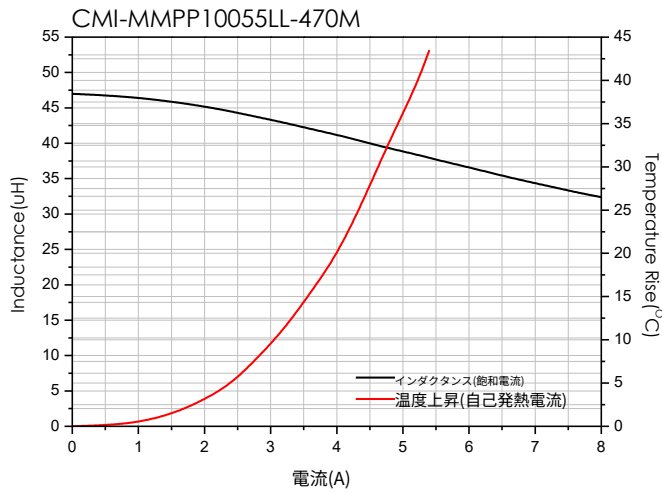

- お問い合わせはメールでも承ります : coilmaster@coilmaster.com
- すべての仕様は予告なく変更される場合があります。 www.coilmaster.com
- 更新日： 2025.07.01 (Rev.0.2)

梱包仕様

(1) 梱包数量 : 600 (個/リール)

(2) リール外形寸法 (単位:mm)

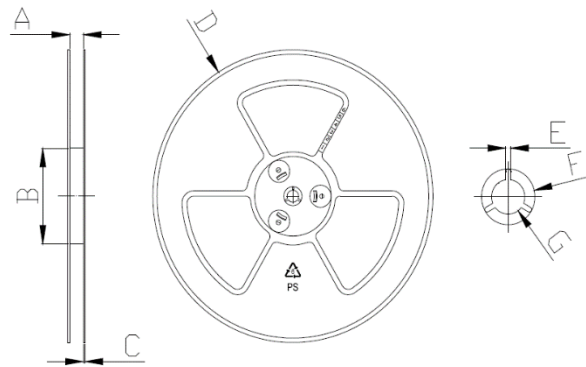

A	B	C	D	E	F	G
24.50	100.0	2.30	330.0	2.30	21.50	13.00
+0.50	+1.00	+0.20	+3.00	+0.30	+0.30	+0.50
-0.50	-1.00	-0.20	-3.00	-0.30	-0.30	-0.20

(3) テープ外形寸法

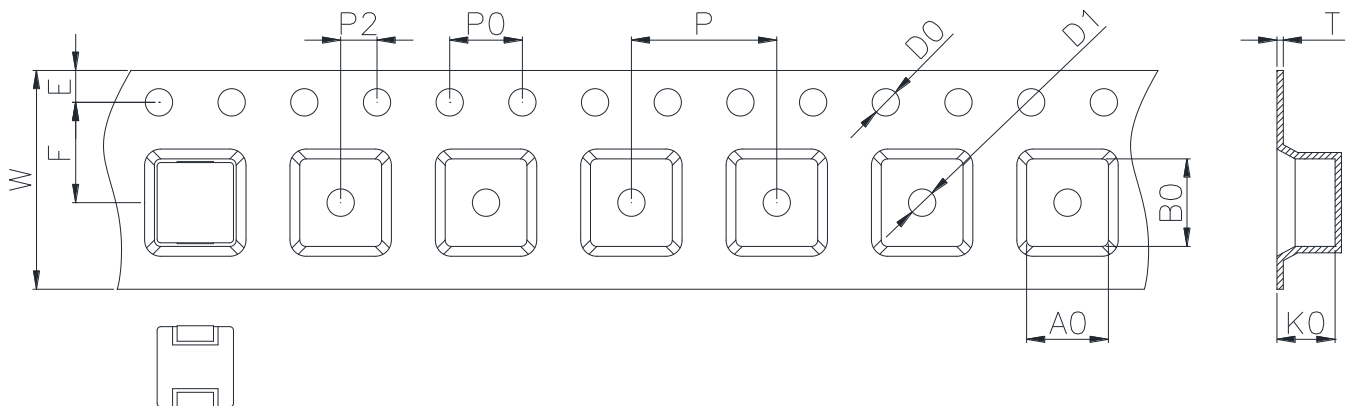

W	A0	B0	K0	E	F	P	P0	P2	D0/D1	T
24.00	10.60	11.45	5.70	1.75	11.50	16.00	4.00	2.00	1.50	0.40
+0.30	+0.10	+0.10	+0.15	+0.10	+0.10	+0.10	+0.10	+0.10	+0.10	+0.05
-0.10	-0.10	-0.10	-0.10	-0.10	-0.10	-0.10	-0.10	-0.10	-0.00	-0.05

韓国営業所 (KOREA)

+82)31-904-1444

香港営業所 (HONGKONG)

+852)2711-5551

中国営業所 (CHINA)

+86)0758-683-1444

米国営業所 (USA)

+1)714-616-6989

ハンガリー営業所 (EUROPE)

+36)1-404-5832

- お問い合わせはメールでも承ります : coilmaster@coilmaster.com
- すべての仕様は予告なく変更される場合があります。 www.coilmaster.com
- 更新日 : 2025.07.01 (Rev.0.2)