

CMI-MMPP17070HL-SERIES

特長

- ▶ EMC対策用金属粉末成型タイプ。
- ▶ テーピング対応（自動実装可能）。
- ▶ ハロゲンフリー。
- ▶ RoHS準拠。

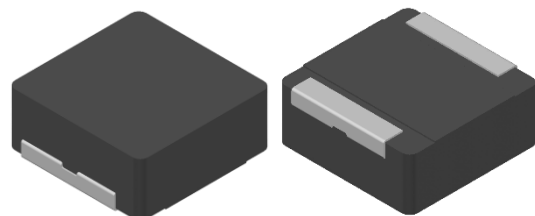

用途

- ▶ DC/DCコンバータ、AV機器、デジタル家電向け

外形寸法（単位：mm）

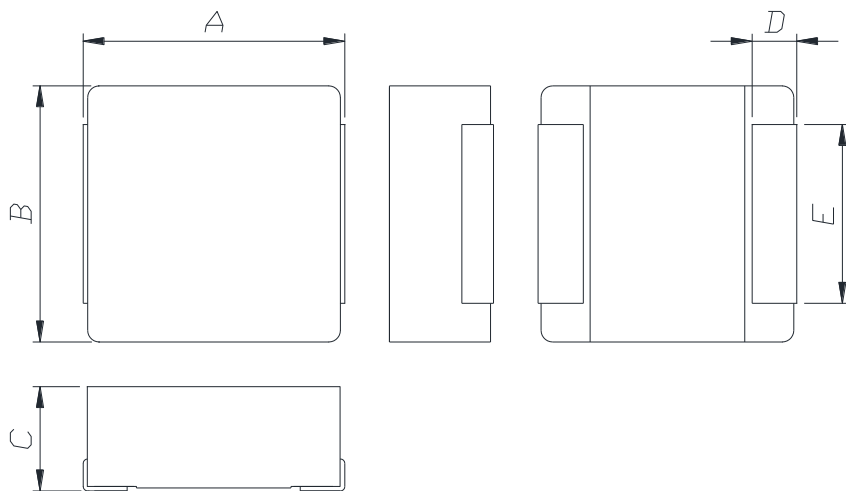

ランドパターン（単位：mm）

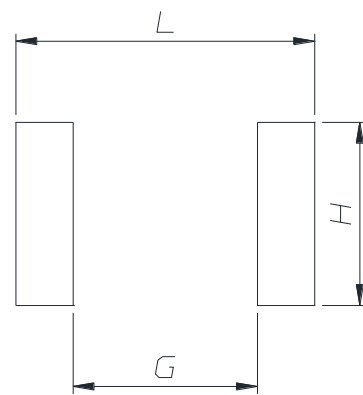

A	B	C	D	E
17.5 ±0.5	17.2 ±0.4	7.0 Max.	3.0 ±0.5	12.0 ±0.2

L	G	H
20.1	12.4	12.3

- お問い合わせはメールでも承ります : coilmaster@coilmaster.com
- すべての仕様は予告なく変更される場合があります。 www.coilmaster.com
- 更新日： 2025.11.06

品番の規則

CMI	-	MMPP	17070	HL	-	R47	M
①		②	③	④		⑤	⑥

- ①CoilMasterの頭文字
- ②シリーズ名：金属モールド型ピン型パワーインダクタ
- ③コアサイズ（単位：mm）
- ④材質
- ⑤代表インダクタンス値 (0.47uH)
- ⑥インダクタンス許容差 (± 20%)

仕様

品番	インダクタンス (μH) $\pm 20\%$	DCR($\text{m}\Omega$) 最大(標準)	Isat(A) 最大(標準)	Itemp(A) 最大(標準)	測定 周波数 (Hz)
CMI-MMPP17070HL-R47M	0.47	0.9(0.6)	70.0(85.0)	50.0(55.0)	1M
CMI-MMPP17070HL-1R0M	1.0	1.1(0.9)	55.0(70.0)	45.0(50.0)	1M
CMI-MMPP17070HL-1R5M	1.5	2.7(2.2)	50.0(60.0)	40.0(42.0)	1M
CMI-MMPP17070HL-2R2M	2.2	3.6(3)	45.0(50.0)	33.0(35.0)	1M
CMI-MMPP17070HL-3R3M	3.3	5.4(4.5)	37.0(42.0)	32.0(34.0)	1M
CMI-MMPP17070HL-4R7M	4.7	7.2(6)	30.0(35.0)	30.0(32.0)	1M
CMI-MMPP17070HL-6R8M	6.8	11.4(9.5)	24.0(29.0)	21.0(22.0)	1M
CMI-MMPP17070HL-8R2M	8.2	13.2(11)	20.0(23.0)	19.0(20.0)	1M
CMI-MMPP17070HL-100M	10	15(12.5)	18.0(21.0)	18.5(19.0)	1M
CMI-MMPP17070HL-150M	15	24(20)	17.0(19.0)	14.0(14.5)	1M
CMI-MMPP17070HL-220M	22	30(25)	12.0(14.0)	12.5(13.0)	1M
CMI-MMPP17070HL-330M	33	48(40)	11.0(12.0)	11.0(12.0)	1M
CMI-MMPP17070HL-101M	100.0	168(140)	6.50(7.50)	6.0(6.5)	1M

- 飽和電流: インダクタンス変化率に基づく場合(初期値から約30%低下時)
- Itemp: 温度上昇に基づく場合(自己発熱による約40°C温度上昇時)
- 動作温度範囲(自己温度上昇含む): -40°C ~ +125°C

注1：回路設計、部品配置、PCBパターンのサイズと厚さ、エアフローおよびその他の冷却方法が部品温度に影響します。最終アプリケーションにて部品温度の確認が必要です。

- お問い合わせはメールでも承ります : coilmaster@coilmaster.com
- すべての仕様は予告なく変更される場合があります。 www.coilmaster.com
- 更新日： 2025.11.06

電気的特性

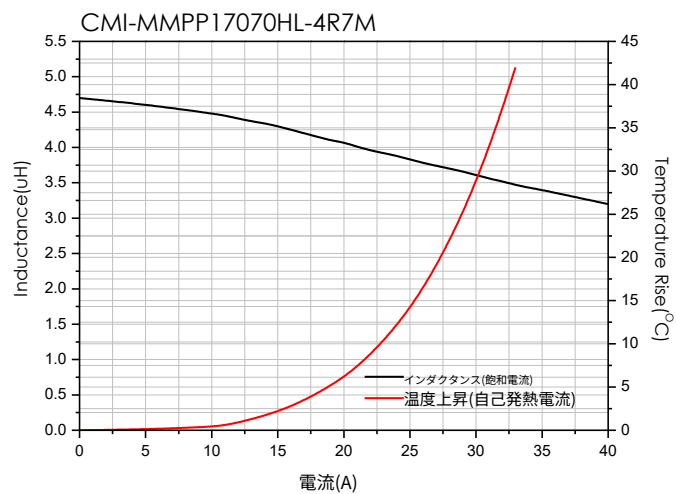
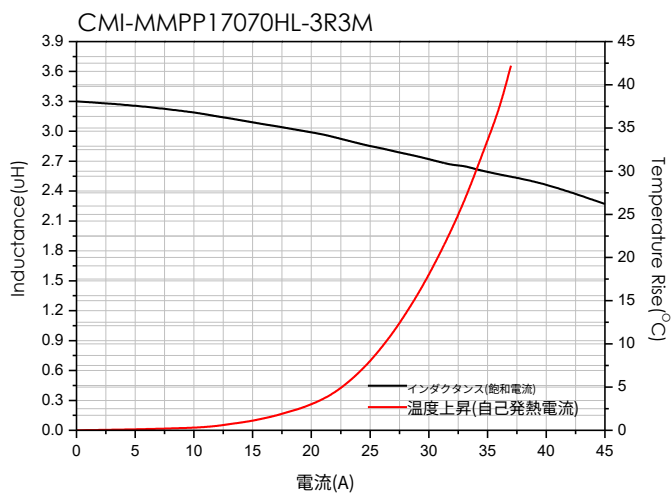
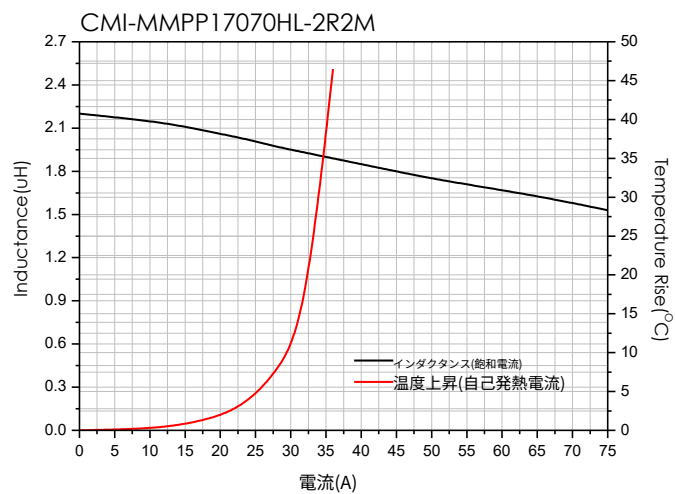
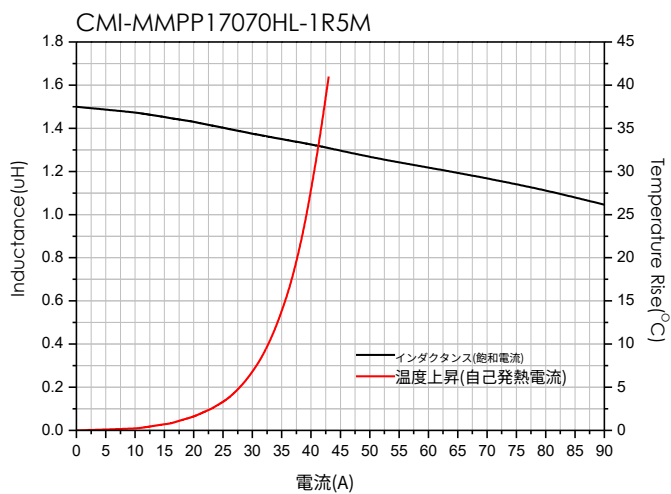
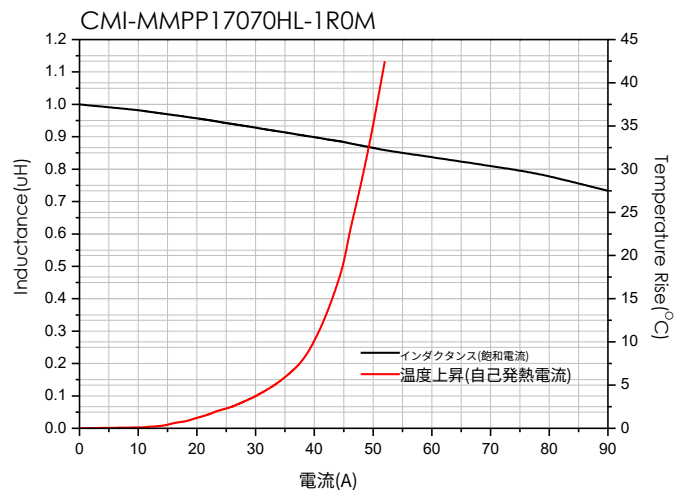
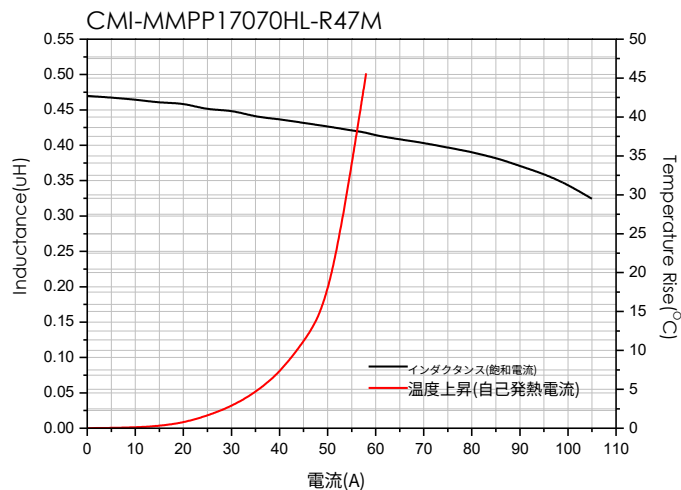

- お問い合わせはメールでも承ります : coilmaster@coilmaster.com
- すべての仕様は予告なく変更される場合があります。 www.coilmaster.com
- 更新日： 2025.11.06

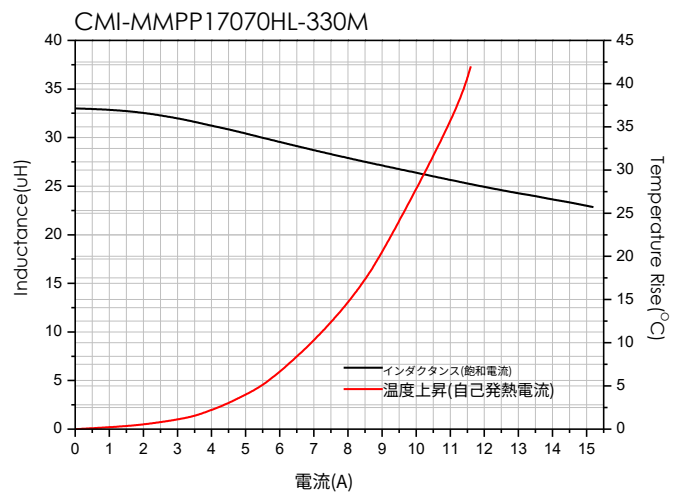
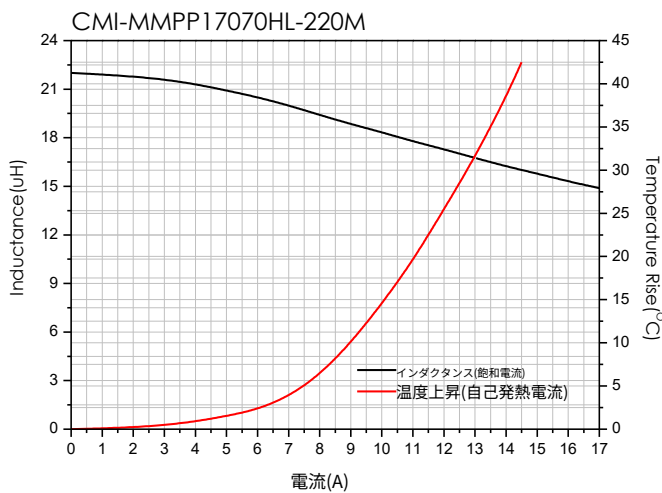
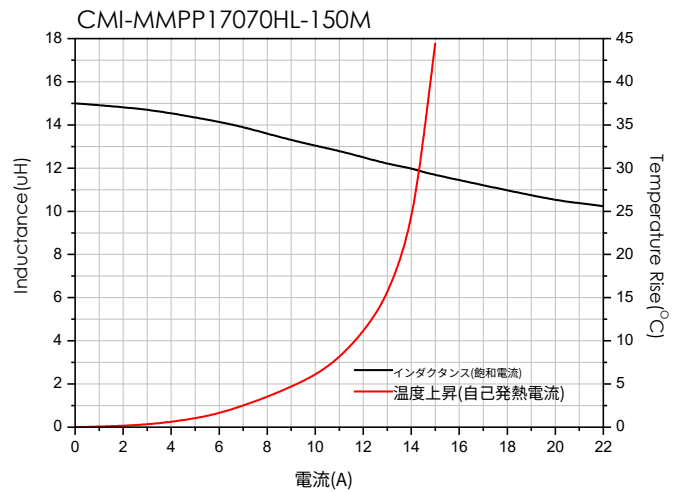
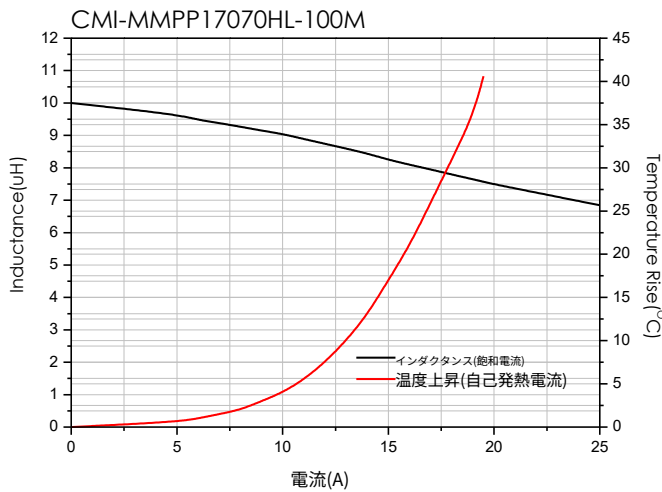
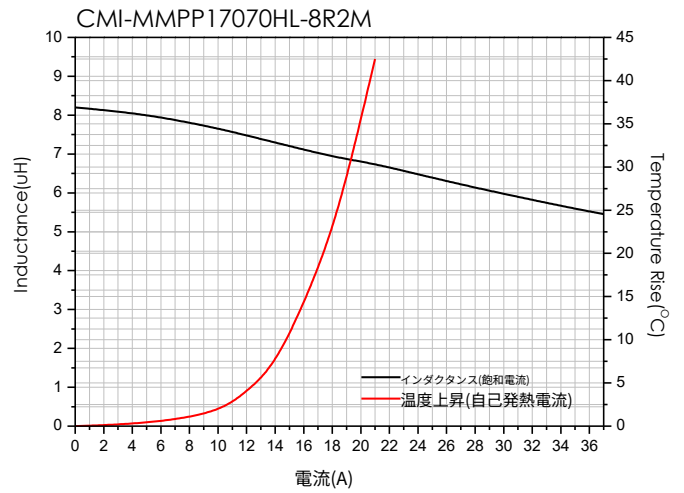
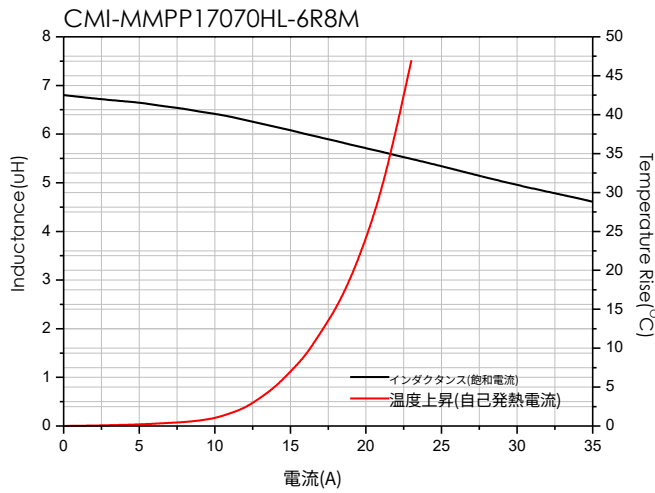

- お問い合わせはメールでも承ります : coilmaster@coilmaster.com
- すべての仕様は予告なく変更される場合があります。 www.coilmaster.com
- 更新日： 2025.11.06

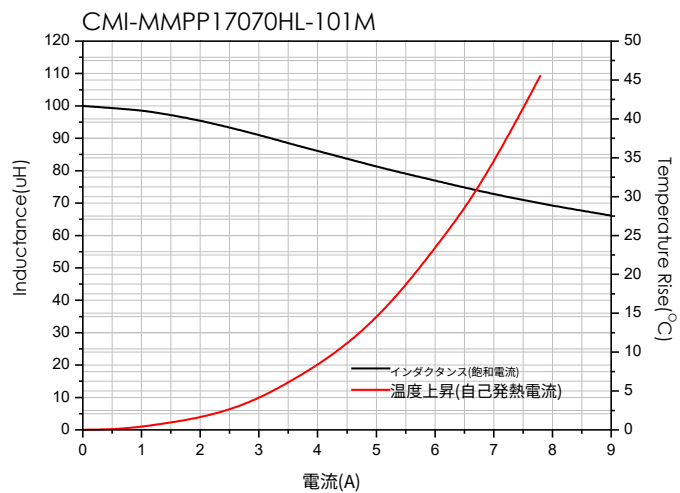

- お問い合わせはメールでも承ります : coilmaster@coilmaster.com
- すべての仕様は予告なく変更される場合があります。 www.coilmaster.com
- 更新日： 2025.11.06

梱包仕様

(1) 梱包数量 : 300 (個/リール)

(2) リール外形寸法 (単位:mm)

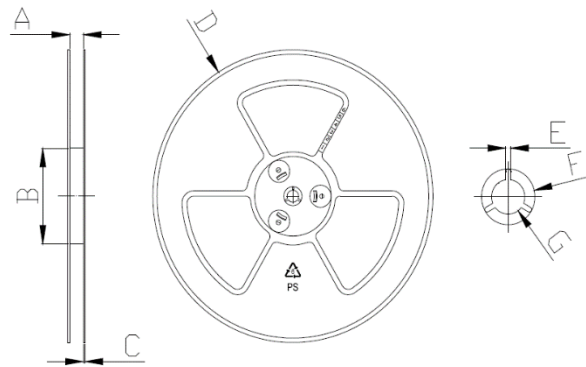

A	B	C	D	E	F	G
32.50	100.0	2.30	330.0	2.30	21.50	13.00
+0.50	+1.00	+0.20	+3.00	+0.30	+0.30	+0.50
-0.50	-1.00	-0.20	-3.00	-0.30	-0.30	-0.20

(3) テープ外形寸法

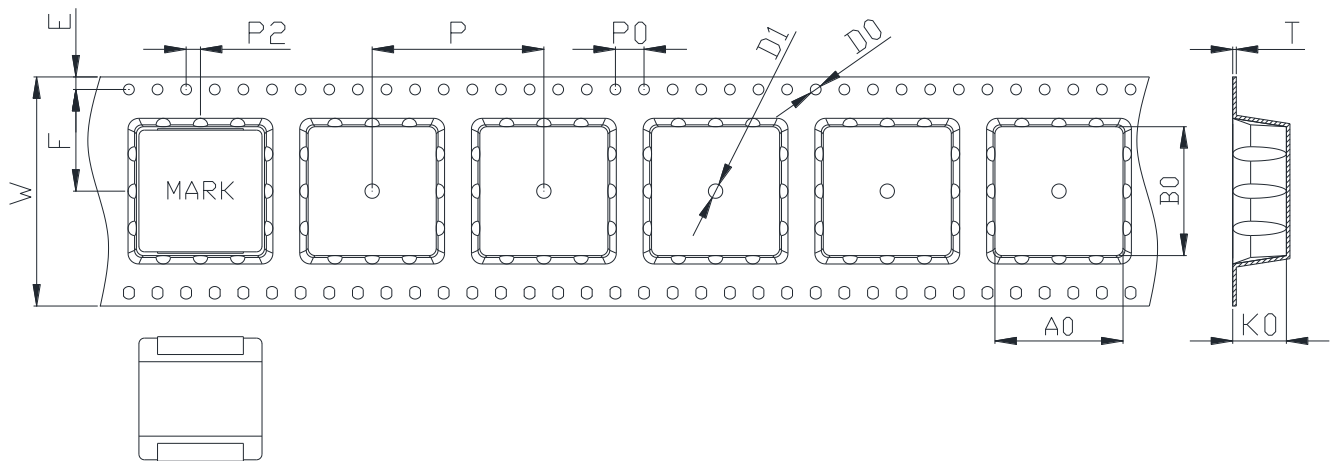

W	A0	B0	K0	E	F	P	P0	P2	D0	T
32.00	17.90	18.00	7.50	1.75	14.20	24.00	4.00	2.00	1.55	0.50
+0.30	+0.10	+0.10	+0.10	+0.10	+0.10	+0.10	+0.10	+0.10	+0.05	+0.05
-0.30	-0.10	-0.10	-0.10	-0.10	-0.10	-0.10	-0.10	-0.10	-0.05	-0.05

韓国営業所 (KOREA)

+82)31-904-1444

香港営業所 (HONGKONG)

+852)2711-5551

中国営業所 (CHINA)

+86)0758-683-1444

米国営業所 (USA)

+1)714-616-6989

ハンガリー営業所 (EUROPE)

+36)1-404-5832

- お問い合わせはメールでも承ります : coilmaster@coilmaster.com
- すべての仕様は予告なく変更される場合があります。 www.coilmaster.com
- 更新日 : 2025.11.06