

CMI-MMPP6024LH-N SERIES

特長

- ▶ 低背型。
- ▶ EMC対策用金属粉末成型タイプ。
- ▶ テーピング対応（自動実装可能）。
- ▶ ハロゲンフリー。
- ▶ RoHS準拠。

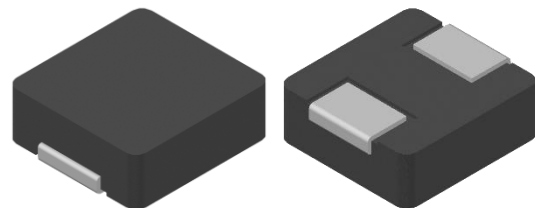

用途

- ▶ DC/DCコンバータ、AV機器、デジタル家電向け

外形寸法（単位：mm）

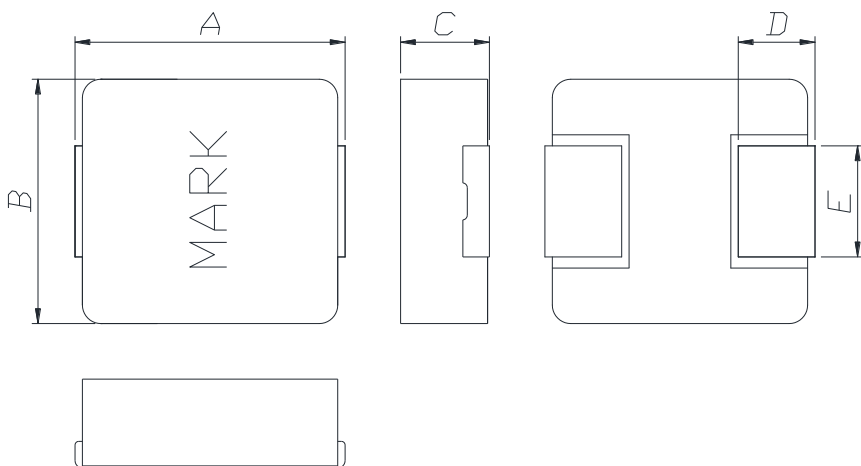

A	B	C	D	E
6.95 ±0.45	6.6 ±0.25	2.4 Max.	1.8 ±0.3	3.0 ±0.3

ランドパターン（単位：mm）

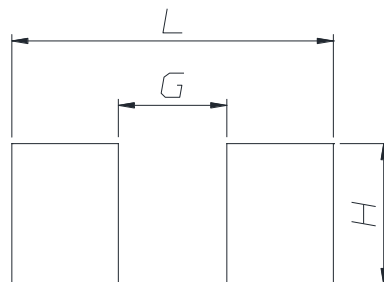

L	G	H
8.0	3.7	3.5

- お問い合わせはメールでも承ります : coilmaster@coilmaster.com
- すべての仕様は予告なく変更される場合があります。 www.coilmaster.com
- 更新日：2023.02.23

品番の規則

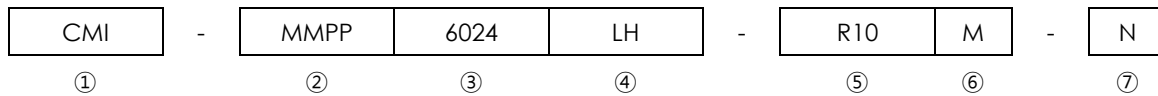

- ①CoilMasterの頭文字
- ②シリーズ名：金属モールド型ピン型パワーインダクタ
- ③コアサイズ（単位：mm）
- ④材質
- ⑤代表インダクタンス値 (0.1uH)
- ⑥インダクタンス許容差 (± 20%)
- ⑦内部コード (N)

仕様

品番	インダクタンス (μ H) \pm 20%	DCR(m Ω) 最大(標準)	Isat(A) 最大(標準)	Itemp(A) 最大(標準)	測定 周波数 (Hz)
CMI-MMPP6024LH-R10M-N	0.10	2.4(2)	55.0(65.0)	21.5(23.5)	1M
CMI-MMPP6024LH-R15M-N	0.15	3(2.5)	40.0(45.0)	21.0(23.0)	1M
CMI-MMPP6024LH-R22M-N	0.22	4.2(3.5)	32.0(37.0)	20.0(22.0)	1M
CMI-MMPP6024LH-R47M-N	0.47	6.6(5.5)	21.0(23.0)	14.0(15.0)	1M
CMI-MMPP6024LH-R68M-N	0.68	7.8(6.5)	19.0(21.0)	12.0(13.0)	1M
CMI-MMPP6024LH-R82M-N	0.82	12(10)	17.0(20.0)	9.5(10.5)	1M
CMI-MMPP6024LH-1R0M-N	1.0	15(12.5)	16.0(19.0)	8.5(9.0)	1M
CMI-MMPP6024LH-1R5M-N	1.5	21.6(18)	12.0(14.0)	6.6(7.1)	1M
CMI-MMPP6024LH-2R2M-N	2.2	38(33.6)	11.0(12.0)	6.5(7.0)	1M
CMI-MMPP6024LH-3R3M-N	3.3	42(35)	9.0(10.0)	6.0(6.5)	1M
CMI-MMPP6024LH-4R7M-N	4.7	60(50)	8.5(9.5)	5.0(5.3)	1M
CMI-MMPP6024LH-6R8M-N	6.8	72(60)	7.0(8.0)	3.7(3.9)	1M
CMI-MMPP6024LH-8R2M-N	8.2	78(65)	6.0(6.5)	3.6(3.8)	1M
CMI-MMPP6024LH-100M-N	10	96(80)	5.5(6.0)	3.5(3.7)	1M

- 飽和電流: インダクタンス変化率に基づく場合(初期値から約30%低下時)
- Itemp: 温度上昇に基づく場合(自己発熱による約40°C温度上昇時)
- 動作温度範囲(自己温度上昇含む): -40°C ~ +125°C

注1：回路設計、部品配置、PCBパターンのサイズと厚さ、エアフローおよびその他の冷却方法が部品温度に影響します。最終アプリケーションにて部品温度の確認が必要です。

- お問い合わせはメールでも承ります : coilmaster@coilmaster.com
- すべての仕様は予告なく変更される場合があります。 www.coilmaster.com
- 更新日： 2023.02.23

電気的特性

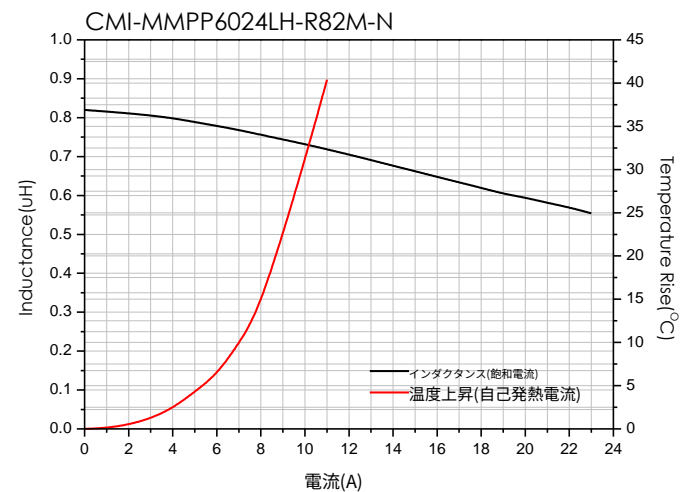
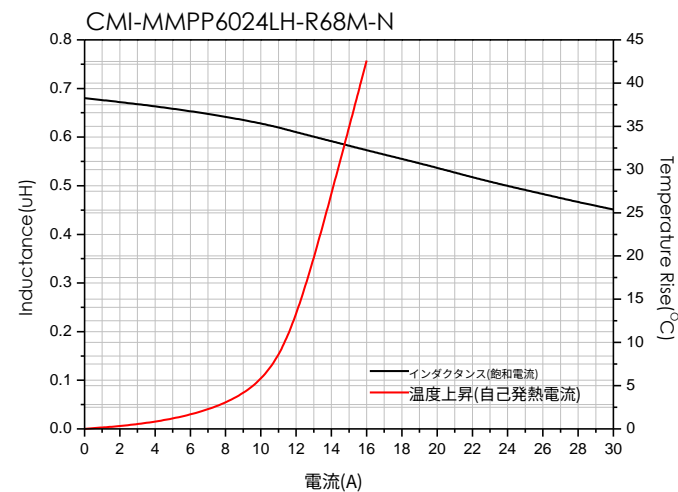
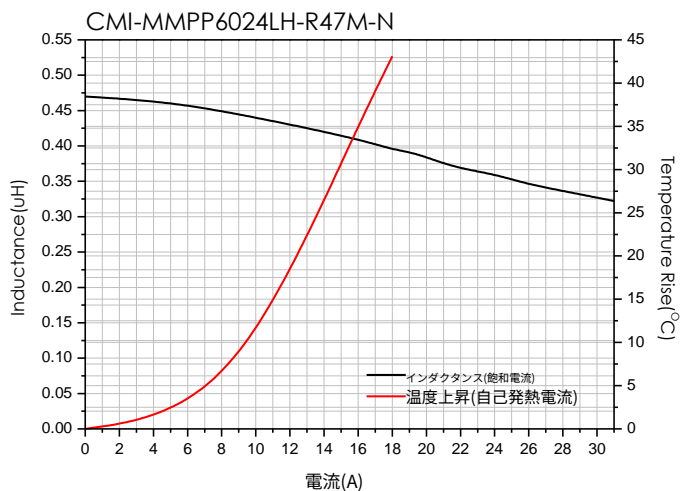
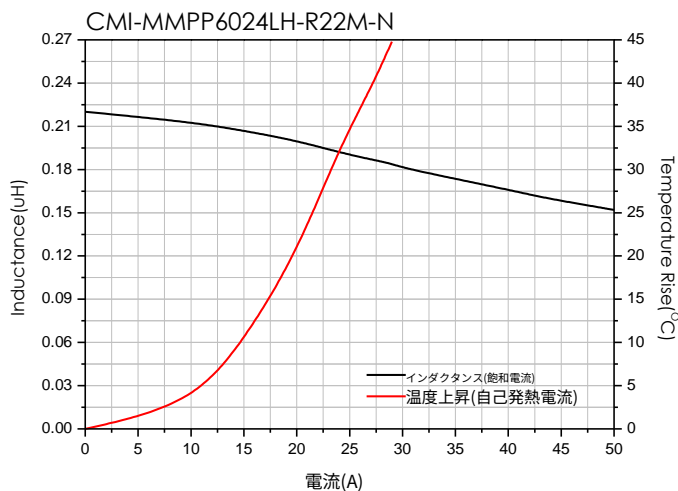
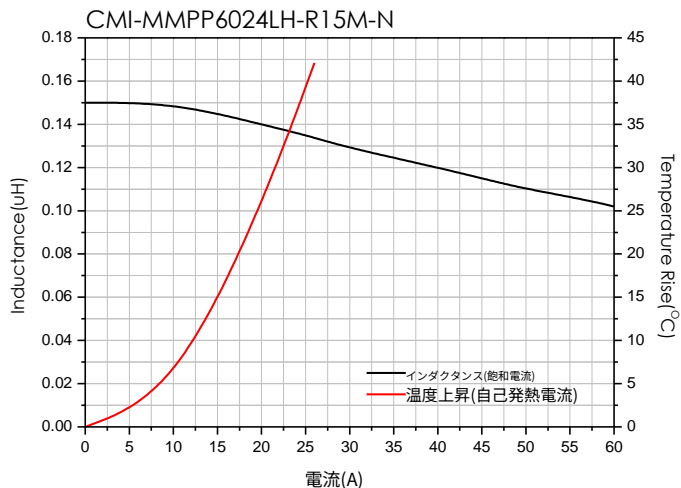
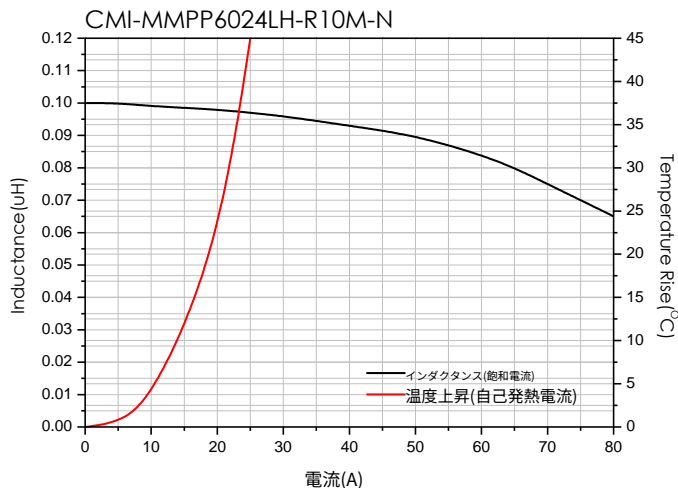

- お問い合わせはメールでも承ります : coilmaster@coilmaster.com
- すべての仕様は予告なく変更される場合があります。 www.coilmaster.com
- 更新日： 2023.02.23

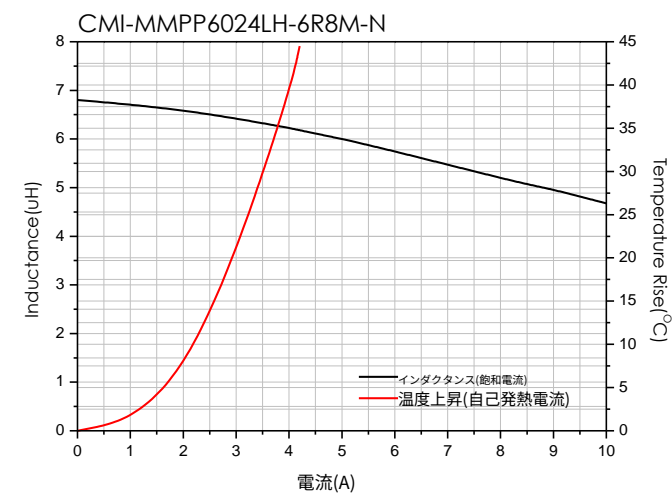
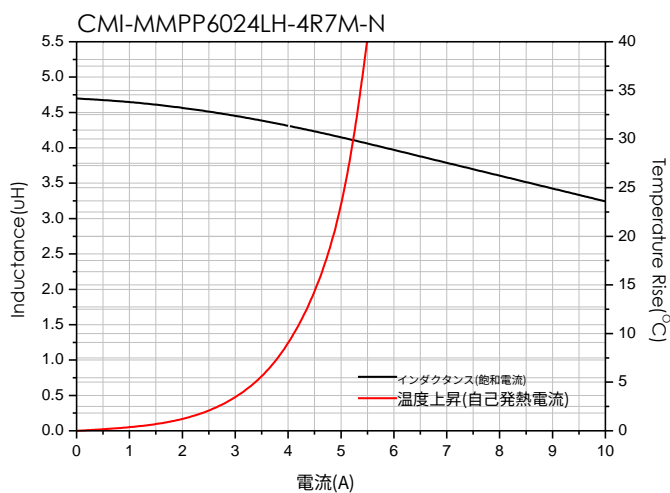
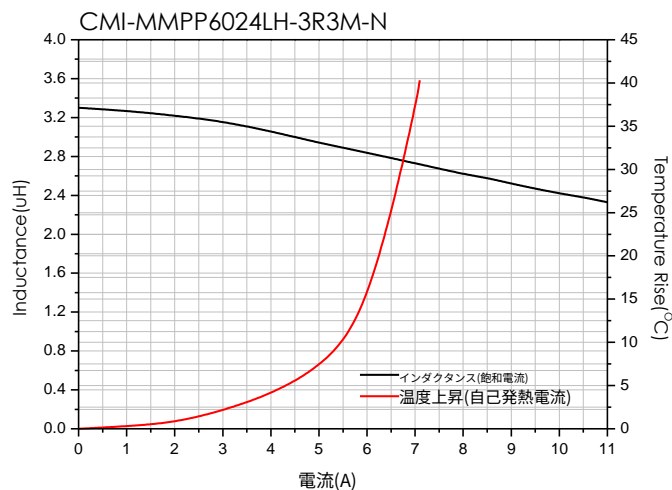
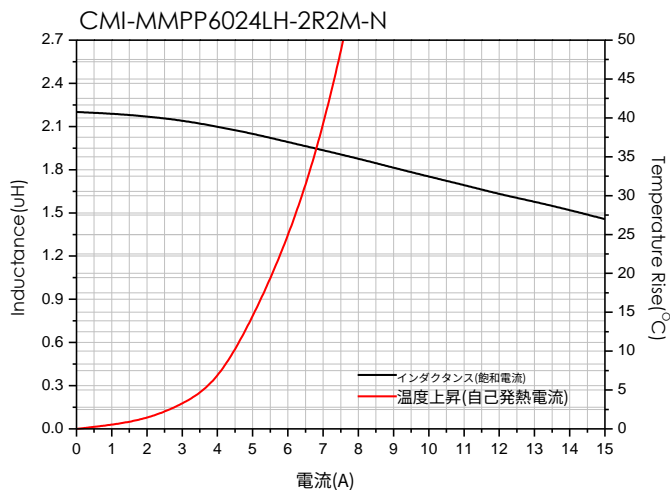
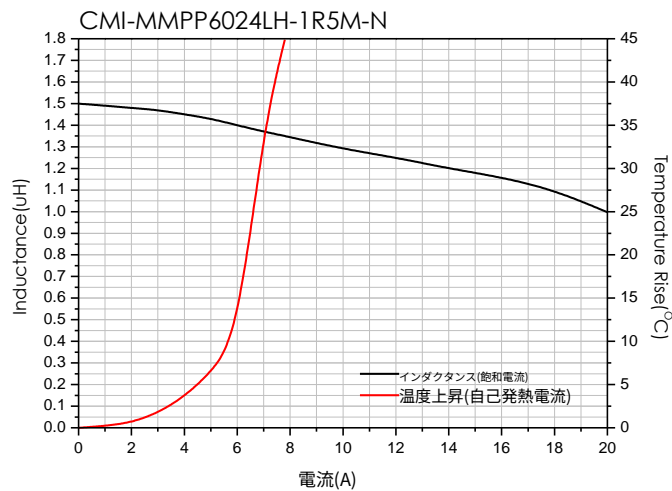
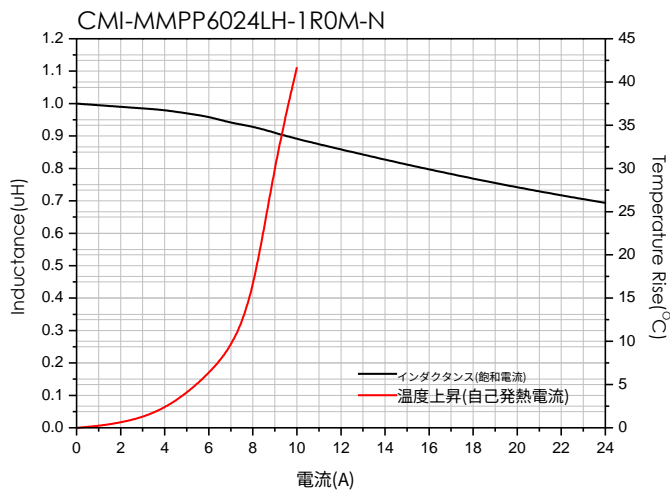

- お問い合わせはメールでも承ります : coilmaster@coilmaster.com
- すべての仕様は予告なく変更される場合があります。 www.coilmaster.com
- 更新日： 2023.02.23

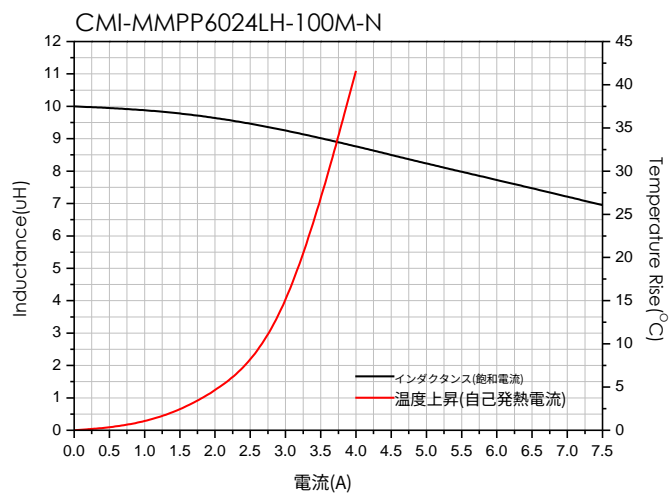
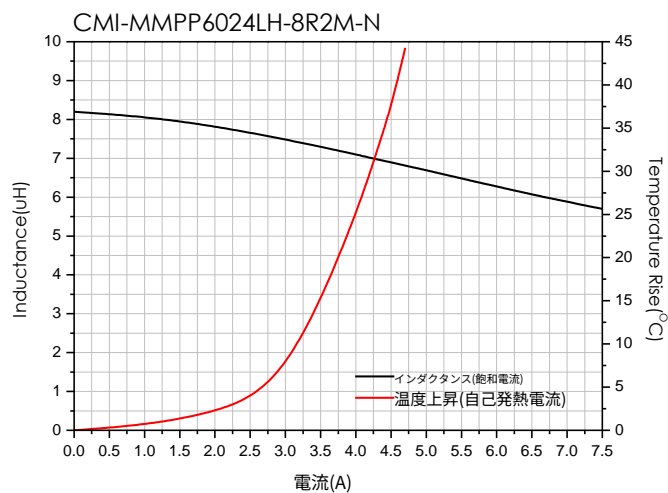

- お問い合わせはメールでも承ります : coilmaster@coilmaster.com
- すべての仕様は予告なく変更される場合があります。 www.coilmaster.com
- 更新日： 2023.02.23

梱包仕様

(1) 梱包数量 : 1,500 (個/リール)

(2) リール外形寸法 (単位:mm)

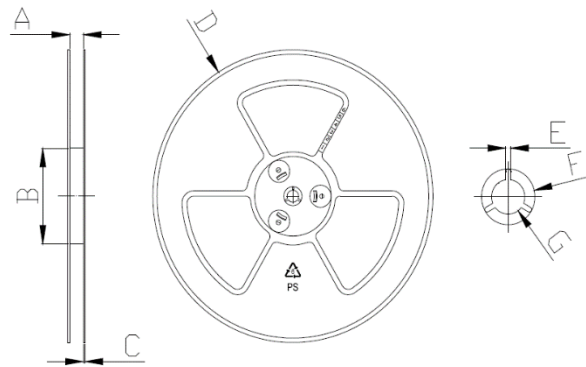

A	B	C	D	E	F	G
16.50	100.0	2.00	330.0	2.30	21.50	13.00
+0.50	+1.00	+0.10	+3.00	+0.30	+0.30	+0.50
-0.50	-1.00	-0.10	-3.00	-0.30	-0.30	-0.20

(3) テープ外形寸法

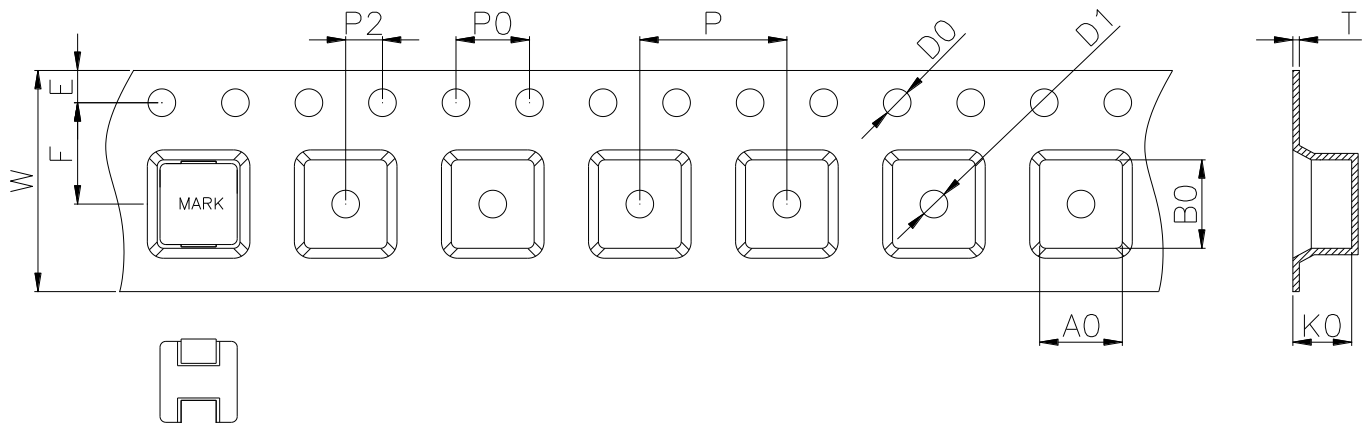

W	A0	B0	K0	E	F	P	P0	P2	D0/D1	T
16.00	7.00	7.50	2.60	1.75	7.50	12.00	4.00	2.00	1.50	0.30
+0.30	+0.10	+0.10	+0.10	+0.10	+0.10	+0.10	+0.10	+0.10	+0.10	+0.05
-0.10	-0.10	-0.00	-0.10	-0.10	-0.10	-0.10	-0.10	-0.10	-0.00	-0.05

韓国営業所 (KOREA)

+82)31-904-1444

香港営業所 (HONGKONG)

+852)2711-5551

中国営業所 (CHINA)

+86)0758-683-1444

米国営業所 (USA)

+1)714-616-6989

ハンガリー営業所 (EUROPE)

+36)1-404-5832

- お問い合わせはメールでも承ります : coilmaster@coilmaster.com
- すべての仕様は予告なく変更される場合があります。 www.coilmaster.com
- 更新日 : 2023.02.23