

CMI-MMPP8050HL-SERIES

特長

- ▶ EMC対策用金属粉末成型タイプ。
- ▶ テーピング対応（自動実装可能）。
- ▶ ハロゲンフリー。
- ▶ RoHS準拠。

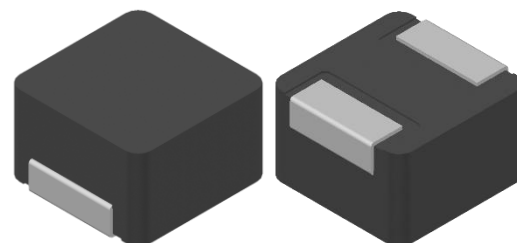

用途

- ▶ DC/DCコンバータ、AV機器、デジタル家電向け

外形寸法（単位：mm）

ランドパターン（単位：mm）

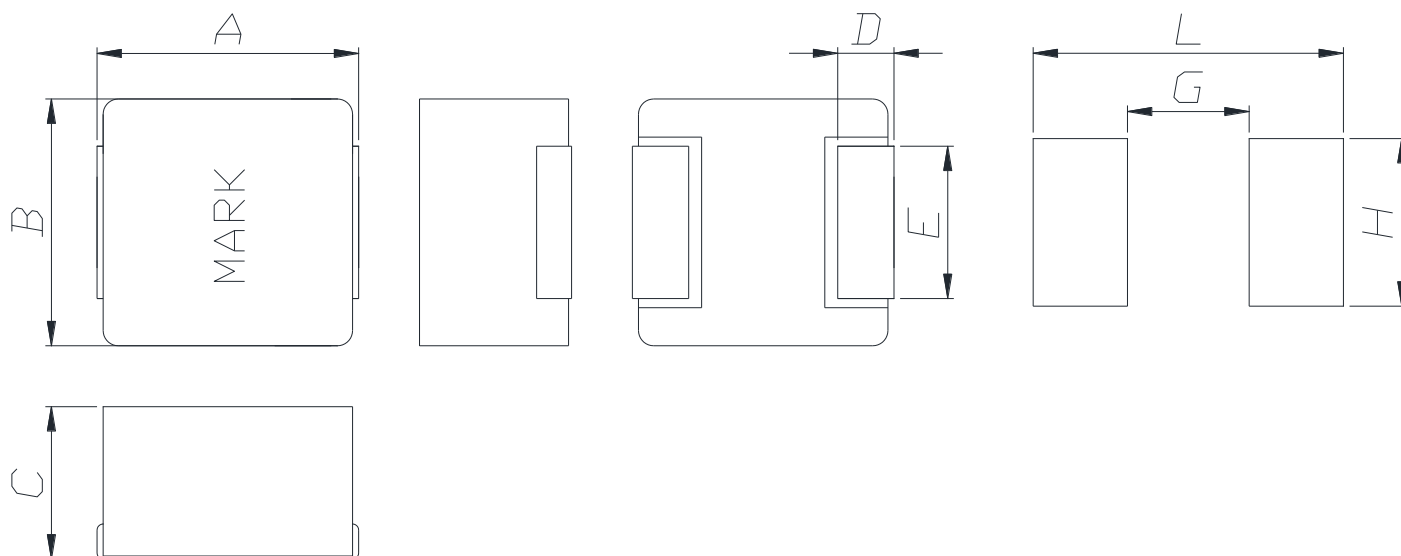

A	B	C	D	E
8.6 ±0.35	8.1 ±0.25	5.0 Max.	1.85 ±0.3	5.0 ±0.2

L	G	H
10.2	4.0	5.5

- お問い合わせはメールでも承ります : coilmaster@coilmaster.com
- すべての仕様は予告なく変更される場合があります。 www.coilmaster.com
- 更新日：2025.07.11

品番の規則

CMI	-	MMPP	8050	HL	-	R50	M
①		②	③	④		⑤	⑥

- ①CoilMasterの頭文字
- ②シリーズ名：金属モールド型ピン型パワーインダクタ
- ③コアサイズ（単位：mm）
- ④材質
- ⑤代表インダクタンス値 (0.5uH)
- ⑥インダクタンス許容差 (± 20%)

仕様

品番	インダクタンス (μ H) \pm 20%	DCR(m Ω) 最大(標準)	Isat(A) 最大(標準)	Itemp(A) 最大(標準)	測定 周波数 (Hz)
CMI-MMPP8050HL-R50M	0.50	3.0(2.5)	33.0(38.0)	23.0(25.0)	1M
CMI-MMPP8050HL-R82M	0.82	5.4(4.5)	27.0(32.0)	18.5(19.5)	1M
CMI-MMPP8050HL-1R0M	1.0	6.0(5.0)	25.0(27.0)	14.5(15.5)	1M
CMI-MMPP8050HL-1R5M	1.5	9.0(7.5)	20.0(22.0)	12.5(13.5)	1M
CMI-MMPP8050HL-2R2M	2.2	12(10)	18.0(20.0)	11.5(12.5)	1M
CMI-MMPP8050HL-3R3M	3.3	18(15)	14.0(16.0)	10.5(11.5)	1M
CMI-MMPP8050HL-4R7M	4.7	24(20)	13.5(14.5)	8.00(8.50)	1M
CMI-MMPP8050HL-6R8M	6.8	36(30)	10.0(11.0)	6.00(6.50)	1M
CMI-MMPP8050HL-100M	10	60(50)	7.50(8.50)	4.50(5.00)	1M
CMI-MMPP8050HL-150M	15	78(65)	5.00(5.50)	4.00(4.20)	1M
CMI-MMPP8050HL-220M	22	114(95)	4.50(5.00)	3.80(4.00)	1M
CMI-MMPP8050HL-270M	27	126(105)	4.40(4.90)	3.50(3.70)	1M
CMI-MMPP8050HL-330M	33	144(120)	4.30(4.80)	3.30(3.50)	1M
CMI-MMPP8050HL-470M	47	198(165)	4.20(4.70)	3.10(3.30)	1M
CMI-MMPP8050HL-680M	68	282(235)	3.50(4.00)	2.80(3.00)	1M
CMI-MMPP8050HL-101M	100	378(315)	2.30(2.80)	2.60(2.80)	1M

- 飽和電流: インダクタンス変化率に基づく場合(初期値から約30%低下時)
- Itemp: 温度上昇に基づく場合(自己発熱による約40°C温度上昇時)
- 動作温度範囲(自己温度上昇含む): -40°C ~ +125 °C

注1：回路設計、部品配置、PCBパターンのサイズと厚さ、エアフローおよびその他の冷却方法が部品温度に影響します。最終アプリケーションにて部品温度の確認が必要です。

- お問い合わせはメールでも承ります : coilmaster@coilmaster.com
- すべての仕様は予告なく変更される場合があります。 www.coilmaster.com
- 更新日： 2025.07.11

電気的特性

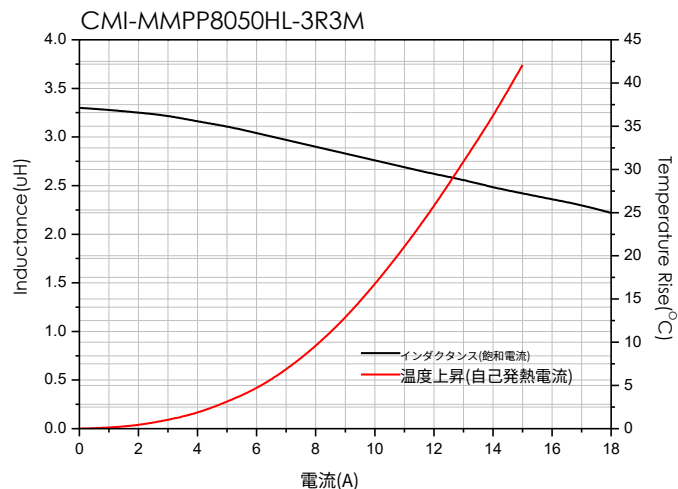
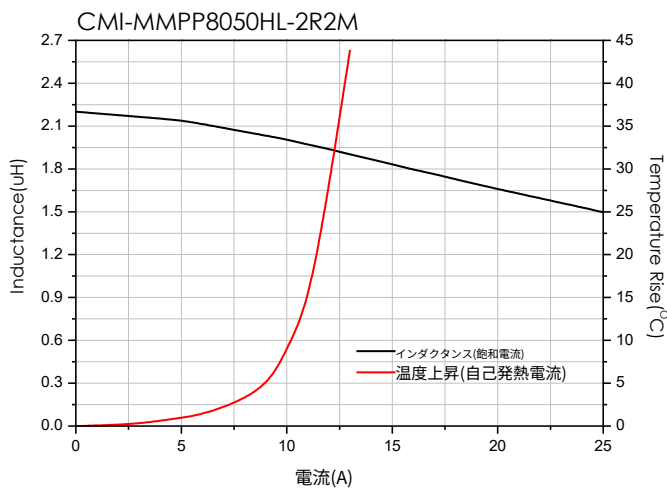
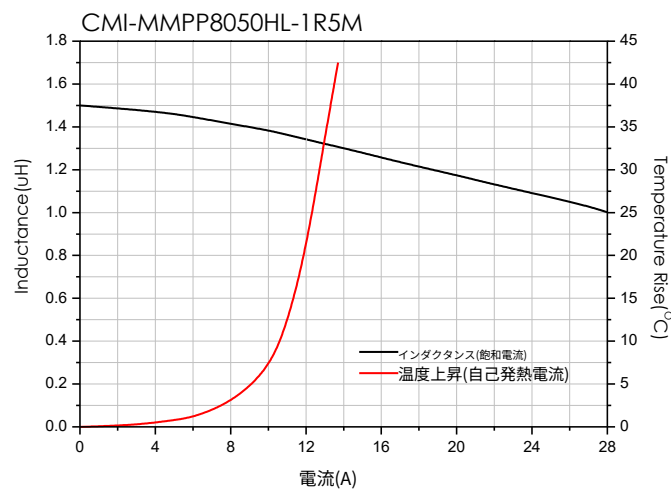
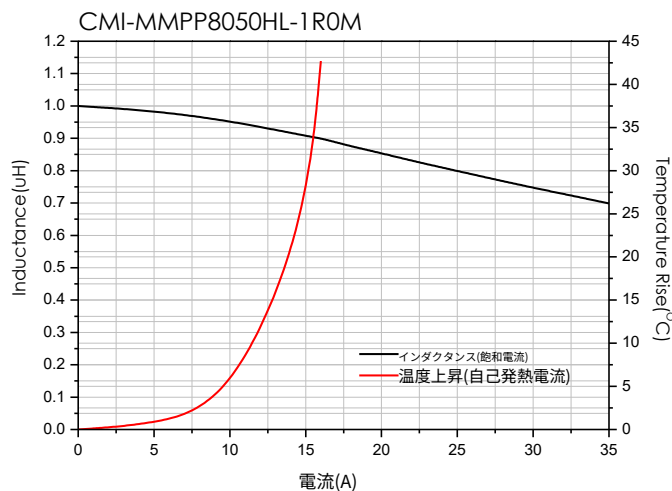
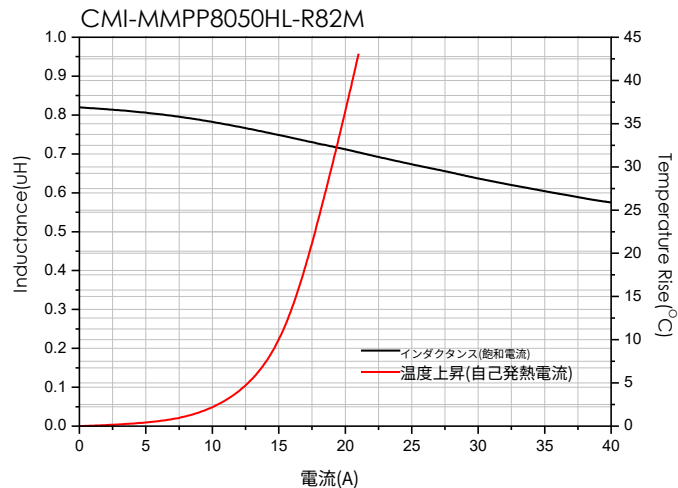
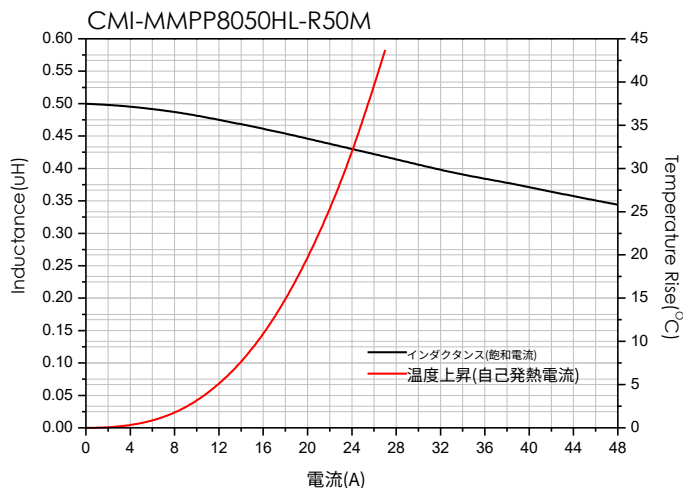

- お問い合わせはメールでも承ります : coilmaster@coilmaster.com
- すべての仕様は予告なく変更される場合があります。 www.coilmaster.com
- 更新日 : 2025.07.11

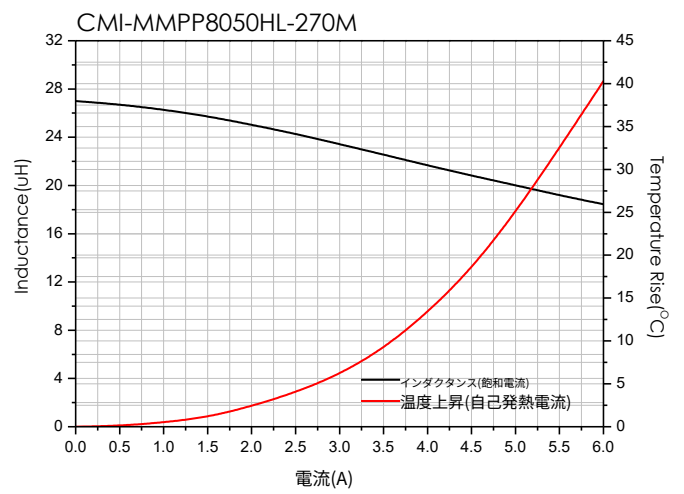
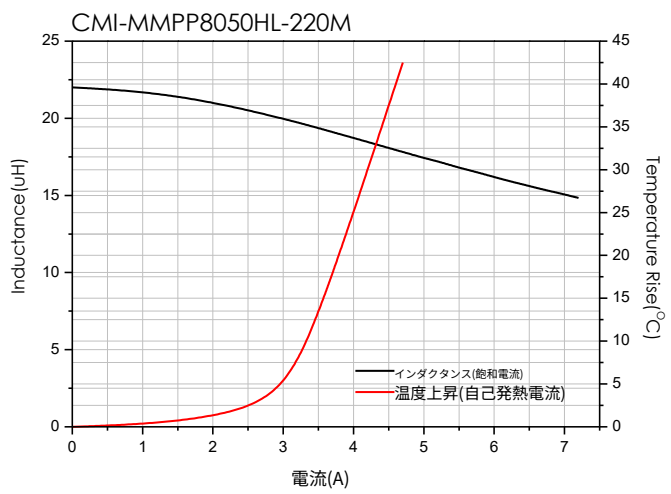
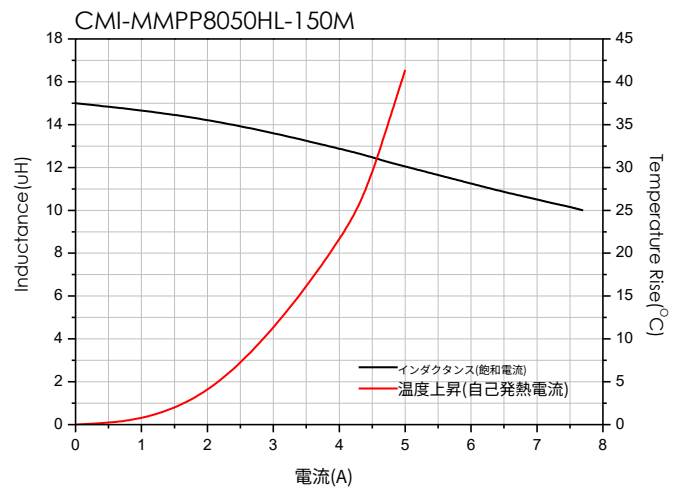
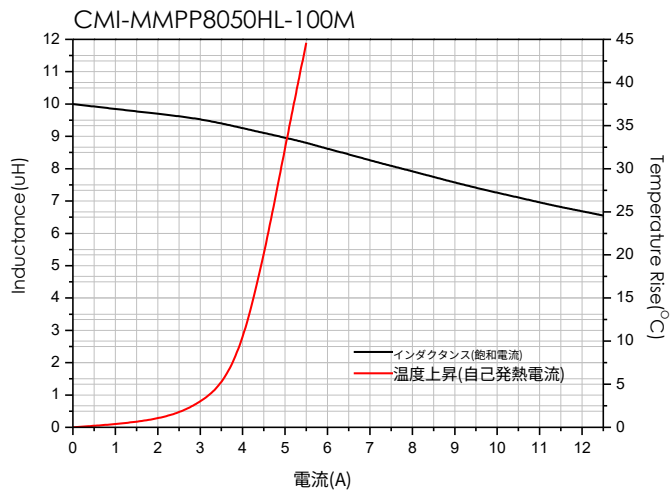
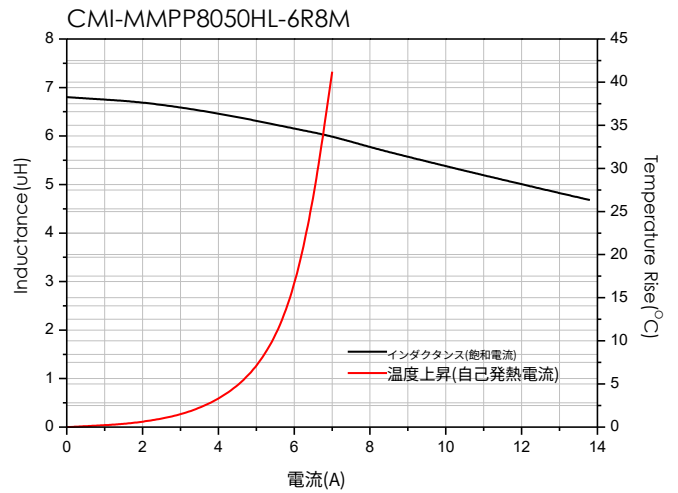
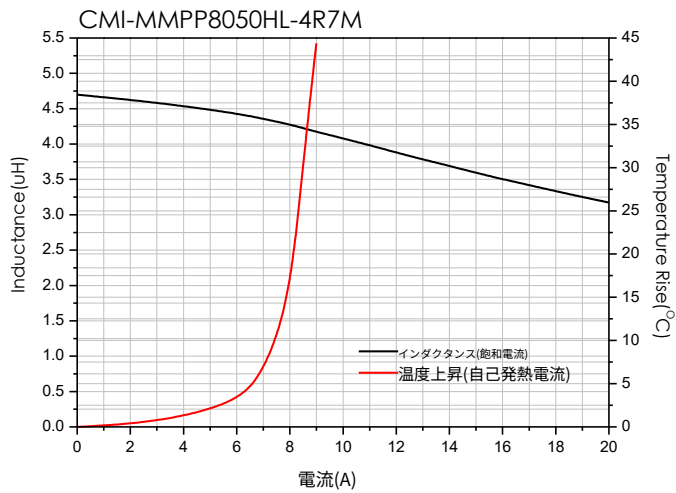

- お問い合わせはメールでも承ります : coilmaster@coilmaster.com
- すべての仕様は予告なく変更される場合があります。 www.coilmaster.com
- 更新日 : 2025.07.11

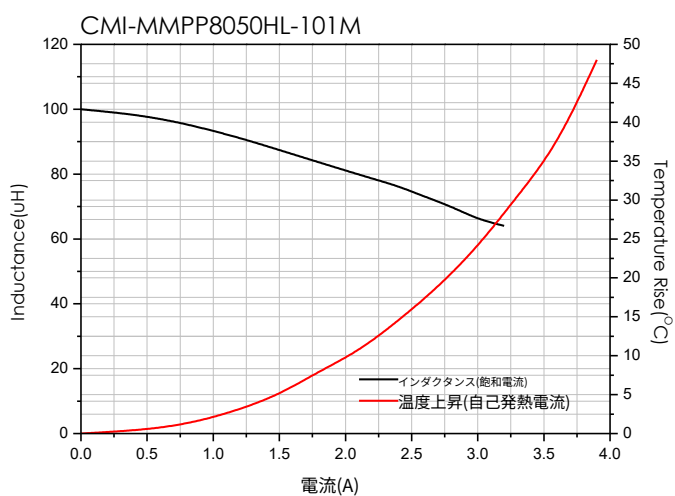
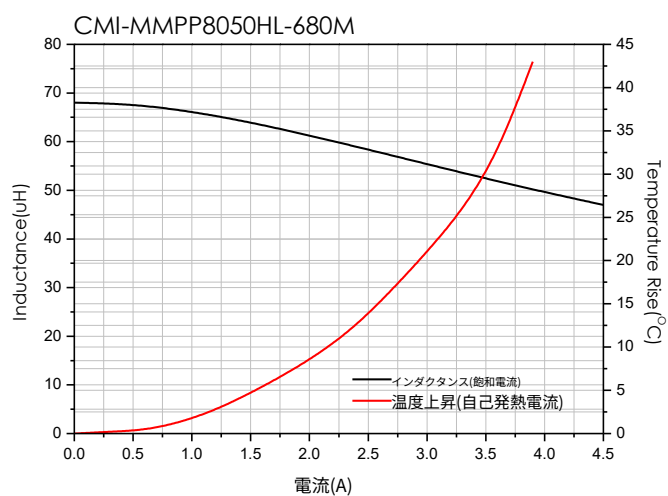
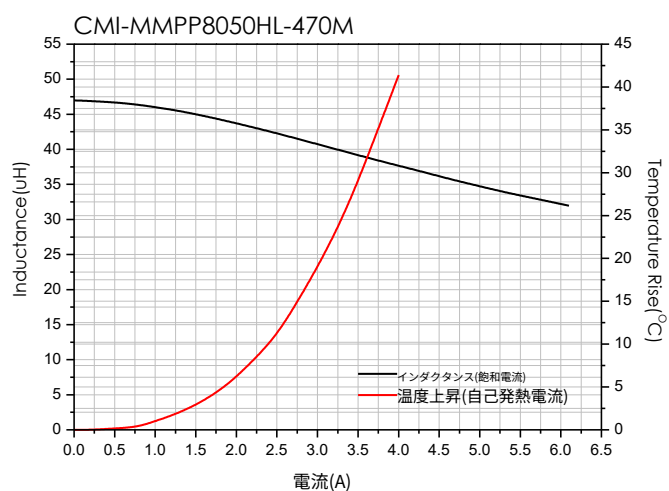
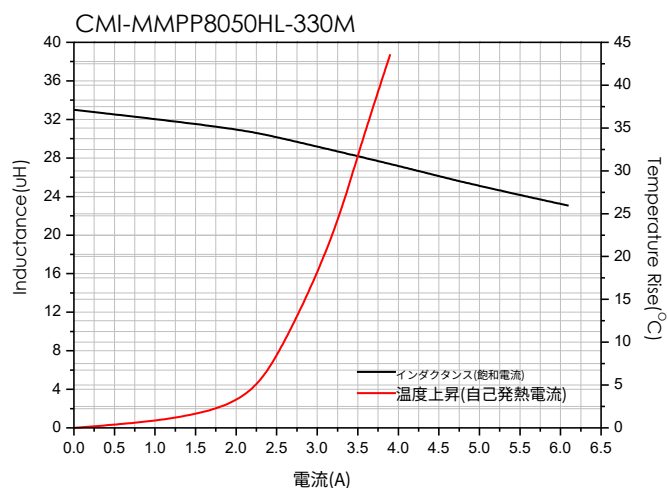

- お問い合わせはメールでも承ります : coilmaster@coilmaster.com
- すべての仕様は予告なく変更される場合があります。 www.coilmaster.com
- 更新日： 2025.07.11

梱包仕様

(1) 梱包数量 : 700 (個/リール)

(2) リール外形寸法 (単位:mm)

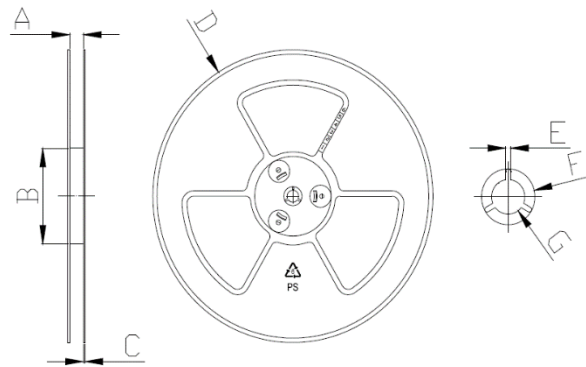

A	B	C	D	E	F	G
24.50	100.0	2.30	330.0	2.30	21.50	13.00
+0.50	+1.00	+0.20	+3.00	+0.30	+0.30	+0.50
-0.50	-1.00	-0.20	-3.00	-0.30	-0.30	-0.20

(3) テープ外形寸法

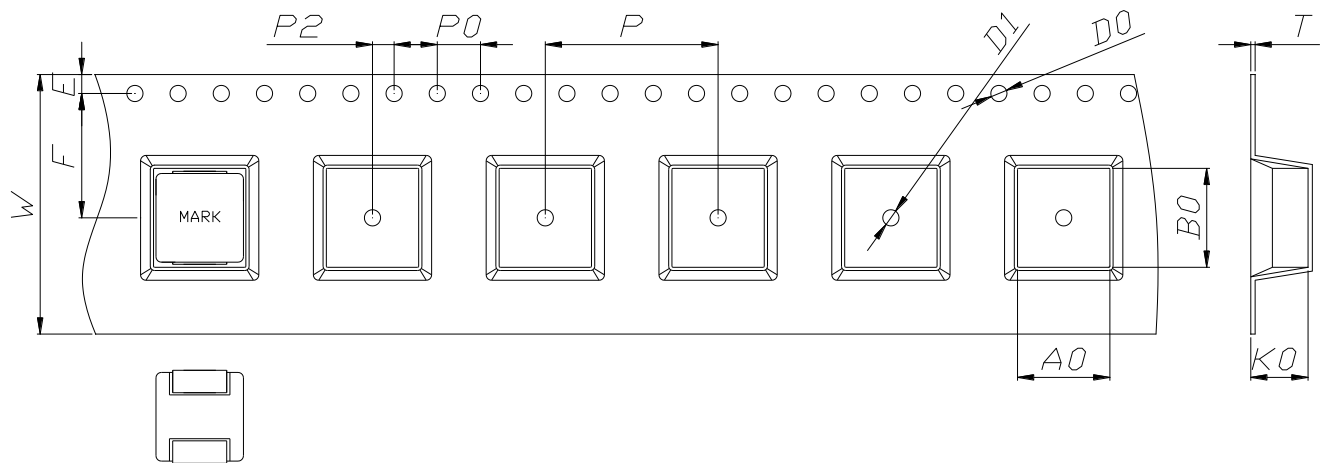

W	A0	B0	K0	E	F	P	P0	P2	D0/D1	T
24.00	8.55	9.15	5.30	1.75	11.50	16.00	4.00	2.00	1.50	0.40
+0.30	+0.10	+0.10	+0.10	+0.10	+0.10	+0.10	+0.10	+0.10	+0.10	+0.05
-0.10	-0.10	-0.10	-0.10	-0.10	-0.10	-0.10	-0.10	-0.10	-0.00	-0.05

韓国営業所 (KOREA)

+82)31-904-1444

香港営業所 (HONGKONG)

+852)2711-5551

中国営業所 (CHINA)

+86)0758-683-1444

米国営業所 (USA)

+1)714-616-6989

ハンガリー営業所 (EUROPE)

+36)1-404-5832

- お問い合わせはメールでも承ります : coilmaster@coilmaster.com
- すべての仕様は予告なく変更される場合があります。 www.coilmaster.com
- 更新日 : 2025.07.11