

CMI-SSP12080NH-SERIES

特長

- ▶ SMDインダクタ。
- ▶ 電源回路用磁気シールド型巻線インダクタ。
- ▶ テーピング対応（自動実装可能）。
- ▶ RoHS準拠。
- ▶ ハロゲンフリー。

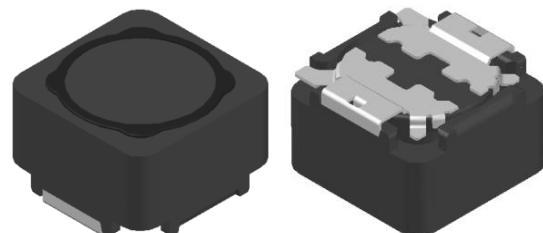

用途

- ▶ 小型DC/DCコンバータ用(LCD/LED/OLED TV、PC、SETTOP等)
- ▶ 電源回路向け

外形寸法（単位：mm）

ランドパターン（単位：mm）

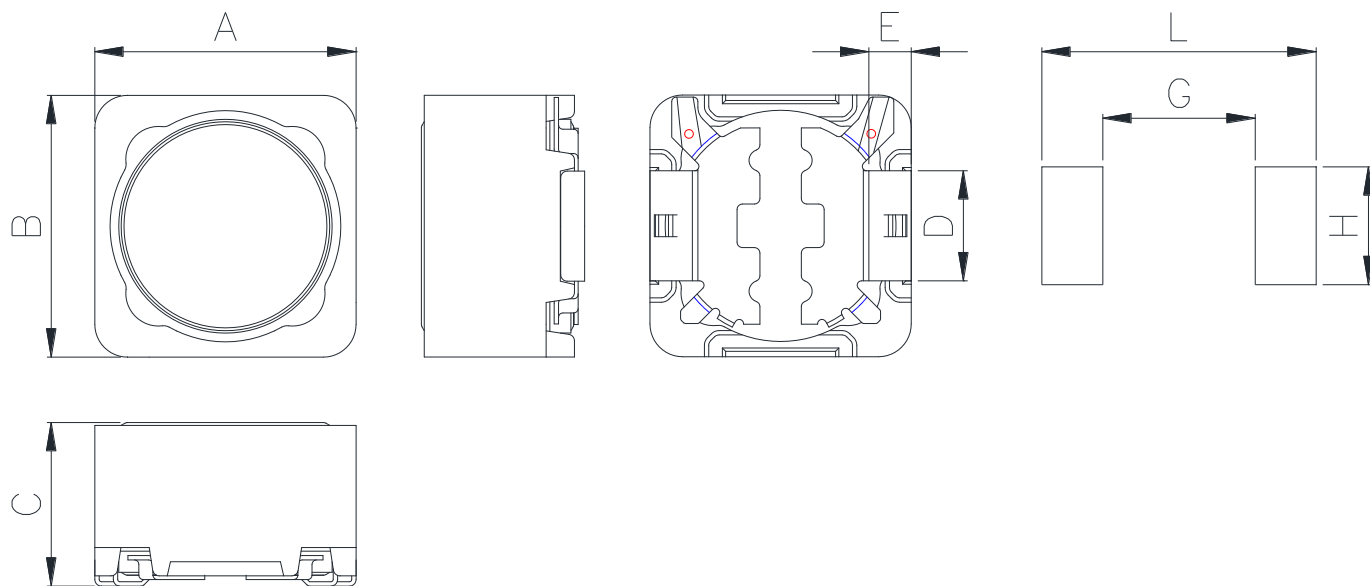

A	B	C	D	E	G	H	L
12.0 ±0.3	12.0 ±0.3	8.0 Max.	5.0 ±0.2	1.9 ±0.3	7.0	5.4	12.6

- お問い合わせはメールでも承ります : coilmaster@coilmaster.com
- すべての仕様は予告なく変更される場合があります。 www.coilmaster.com
- 更新日： 2025.04.08

品番の規則

CMI	-	SSP	12080	NH	-	1R0	M
①		②	③	④		⑤	⑥

- ①CoilMasterの頭文字
- ②シリーズ名：シールドコア角形ピンタイプパワーインダクタ
- ③コアサイズ（単位：mm）
- ④タイプ
- ⑤代表インダクタンス値 (1.0uH)
- ⑥インダクタンス許容差 (± 20%)

仕様

品番	インダクタンス (μ H)	許容差 (\pm)	直流抵抗 ($m\Omega$) 最大(標準)	Isat(A) 最大(標準)	Itemp(A) 最大(標準)	測定 周波数 (Hz)
CMI-SSP12080NH-1R0M	1.0	20%	10.1(7)	18.0(20.0)	16.0(17.0)	100k
CMI-SSP12080NH-1R2M	1.2	20%	11(8.5)	15.5(16.0)	13.0(13.5)	100k
CMI-SSP12080NH-2R2M	2.2	20%	11.7(9)	11.5(12.0)	12.0(12.5)	100k
CMI-SSP12080NH-3R3M	3.3	20%	15(12.5)	11.2(11.8)	10.0(10.4)	100k
CMI-SSP12080NH-3R9M	3.9	20%	15.6(13)	11.0(11.5)	9.80(10.2)	100k
CMI-SSP12080NH-4R7M	4.7	20%	16.8(14)	10.5(11.0)	9.30(9.70)	100k
CMI-SSP12080NH-6R8M	6.8	20%	25.2(16)	10.0(10.5)	9.20(9.60)	100k
CMI-SSP12080NH-8R2M	8.2	20%	21.6(18)	9.00(9.50)	8.80(9.10)	100k
CMI-SSP12080NH-100M	10	20%	24(20)	8.70(9.20)	8.50(8.90)	100k
CMI-SSP12080NH-150M	15	20%	38(32)	6.90(7.20)	6.80(7.10)	100k
CMI-SSP12080NH-220M	22	20%	42(35)	5.30(5.60)	5.50(5.90)	100k
CMI-SSP12080NH-250M	25	20%	50.4(42)	5.20(5.50)	5.30(5.70)	100k
CMI-SSP12080NH-330M	33	20%	54(45)	4.50(4.80)	4.80(5.30)	100k
CMI-SSP12080NH-450M	45	20%	69.6(58)	4.30(4.60)	4.60(4.90)	100k
CMI-SSP12080NH-470M	47	20%	72(60)	3.60(3.90)	4.40(4.70)	100k
CMI-SSP12080NH-560M	56	20%	84(70)	3.50(3.80)	4.00(4.30)	100k
CMI-SSP12080NH-680M	68	20%	90(80)	3.20(3.50)	3.50(3.90)	100k
CMI-SSP12080NH-820M	82	20%	80.4(67)	3.00(3.30)	3.40(3.70)	100k
CMI-SSP12080NH-101M	100	20%	150(125)	2.80(3.00)	3.30(3.60)	100k
CMI-SSP12080NH-121M	120	20%	168(140)	2.60(2.80)	2.90(3.20)	100k
CMI-SSP12080NH-151M	150	20%	276(230)	2.30(2.40)	2.40(2.60)	100k

- お問い合わせはメールでも承ります : coilmaster@coilmaster.com
- すべての仕様は予告なく変更される場合があります。 www.coilmaster.com
- 更新日： 2025.04.08

電気的特性

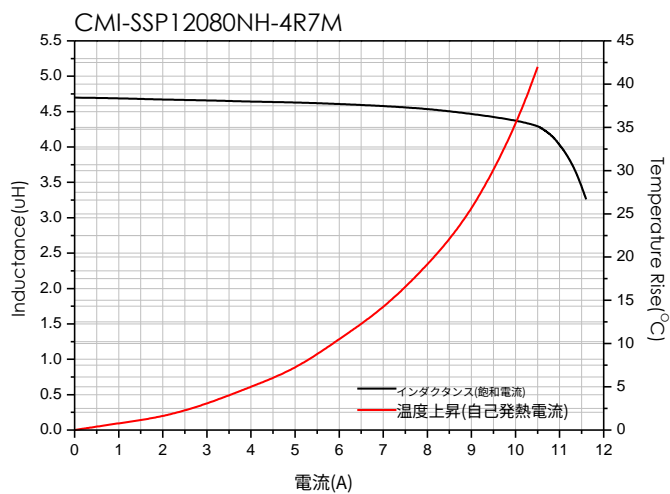
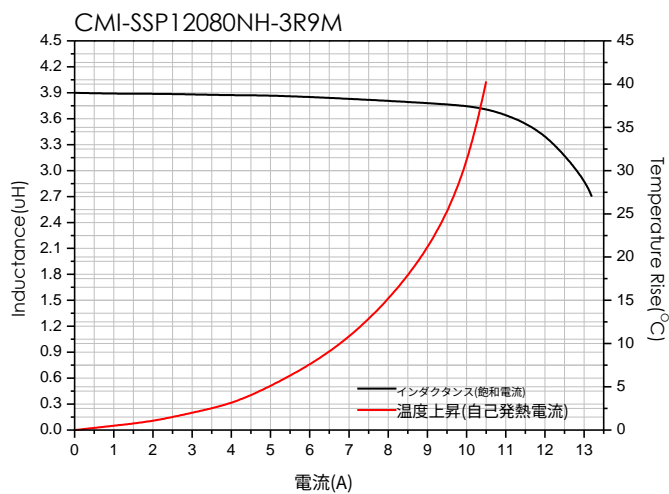
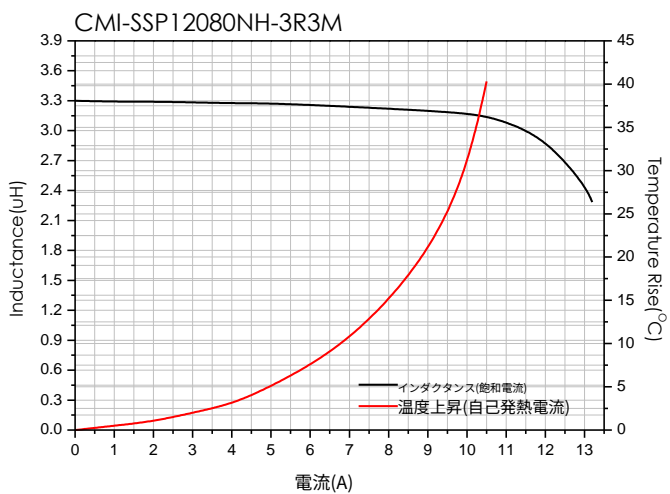
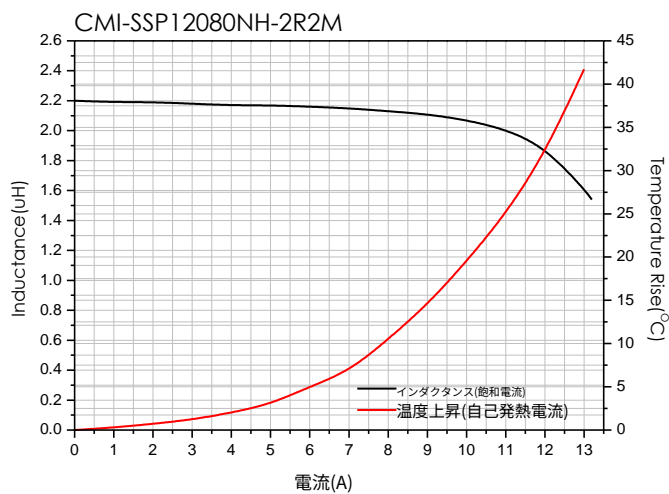
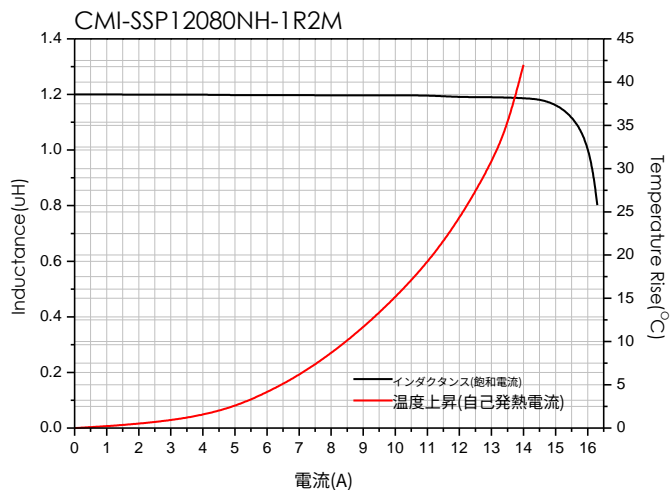
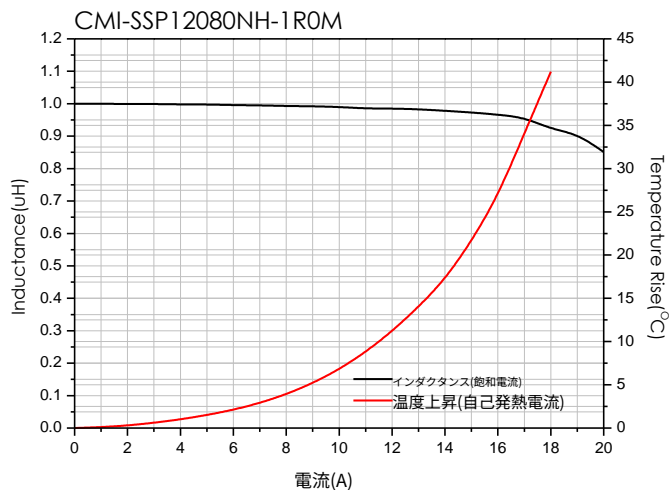

- お問い合わせはメールでも承ります : coilmaster@coilmaster.com
- すべての仕様は予告なく変更される場合があります。 www.coilmaster.com
- 更新日 : 2025.04.08

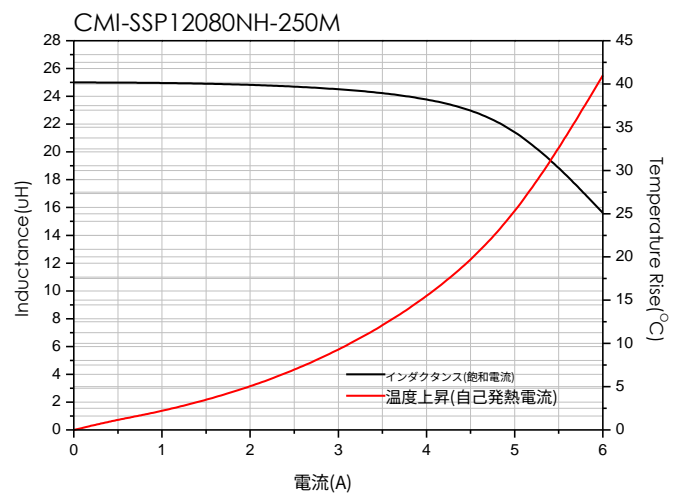
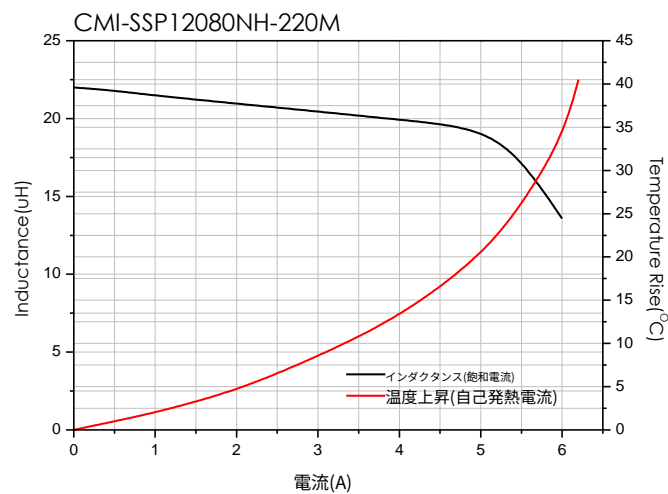
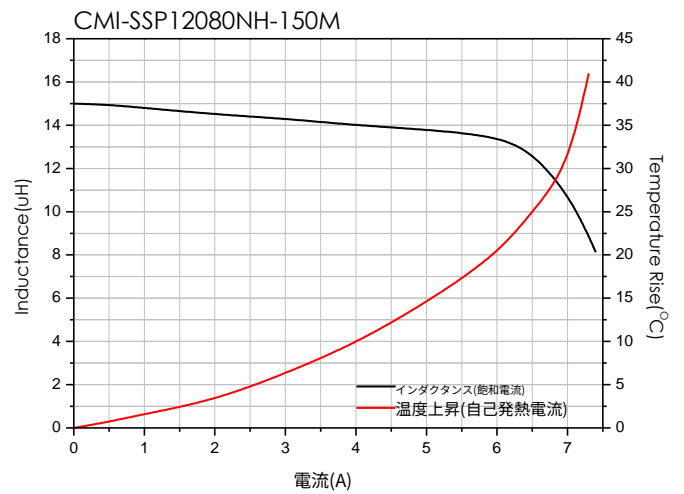
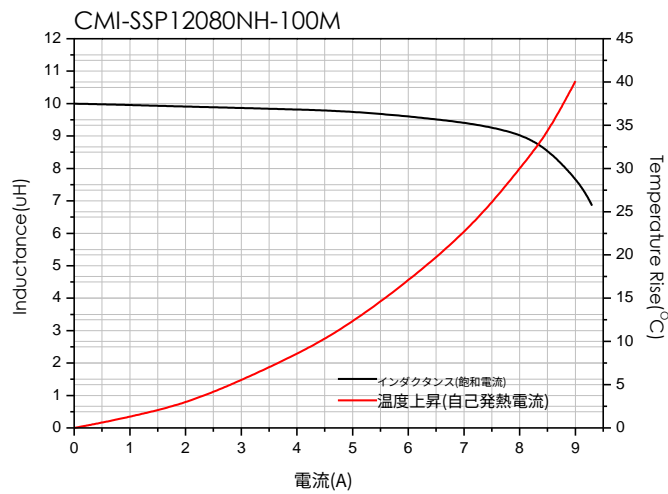
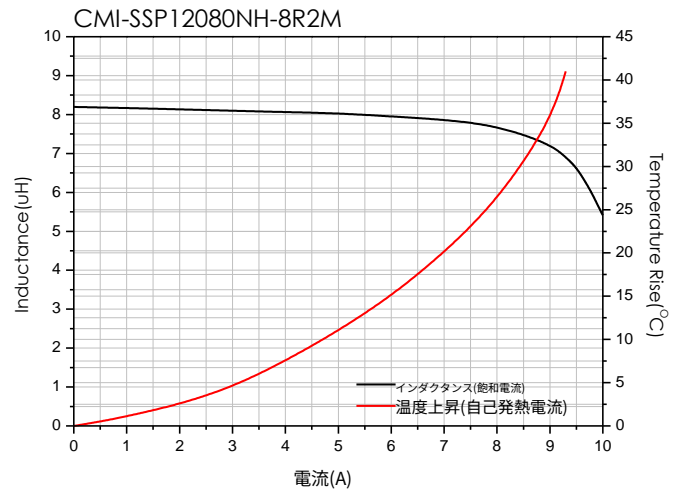
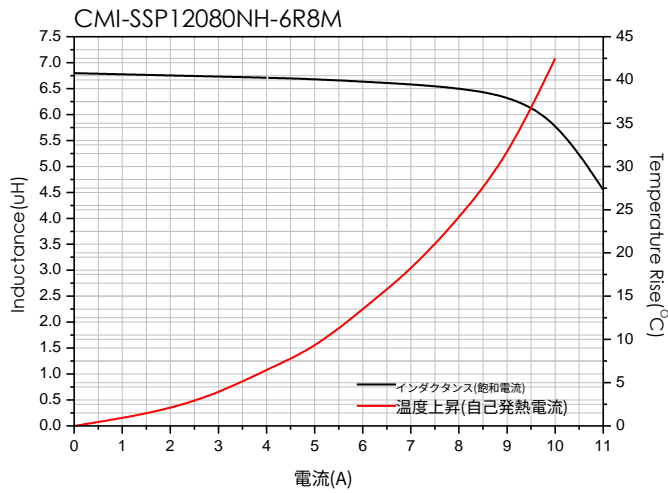

- お問い合わせはメールでも承ります : coilmaster@coilmaster.com
- すべての仕様は予告なく変更される場合があります。 www.coilmaster.com
- 更新日： 2025.04.08

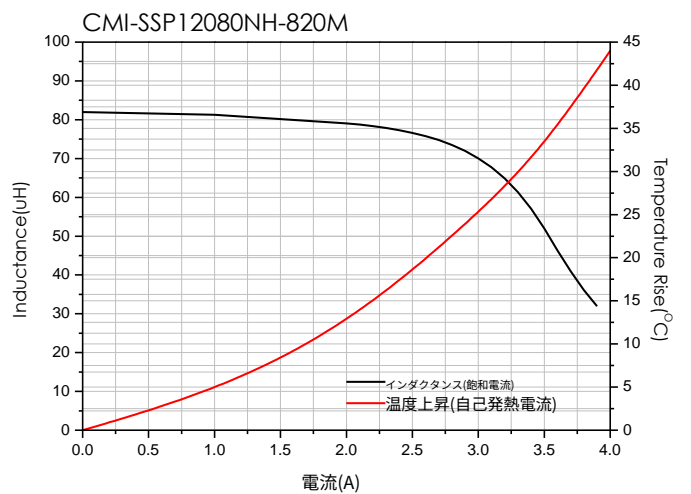
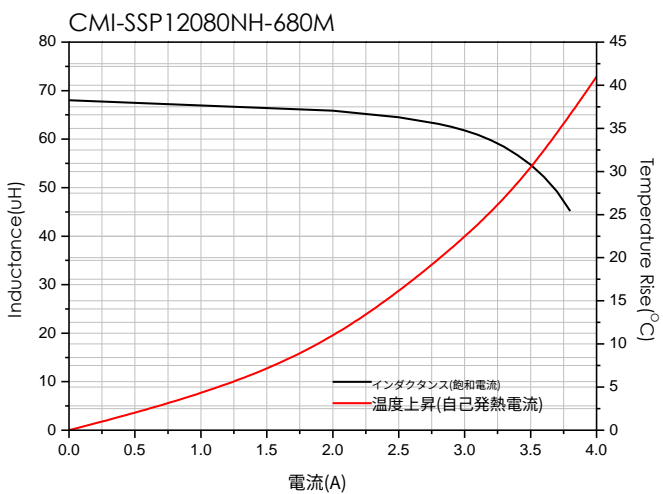
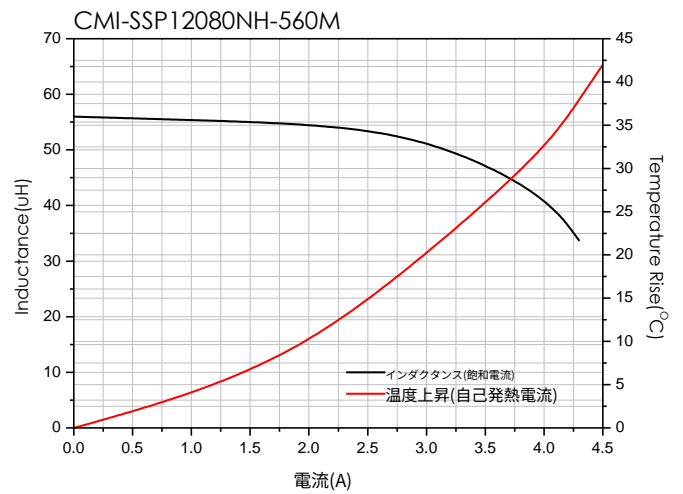
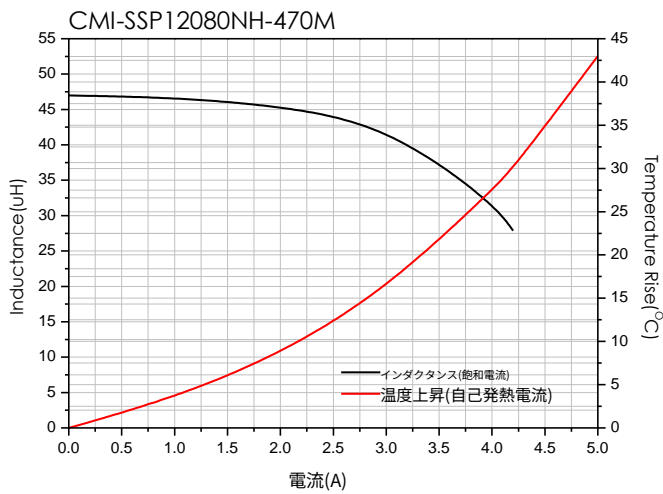
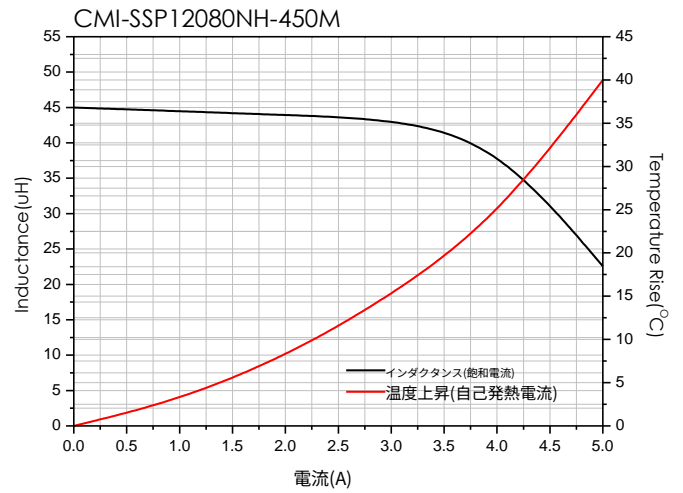
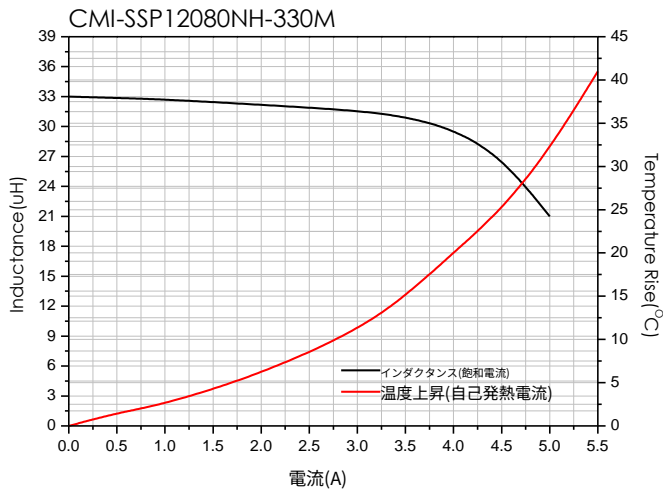

- お問い合わせはメールでも承ります : coilmaster@coilmaster.com
- すべての仕様は予告なく変更される場合があります。 www.coilmaster.com
- 更新日 : 2025.04.08

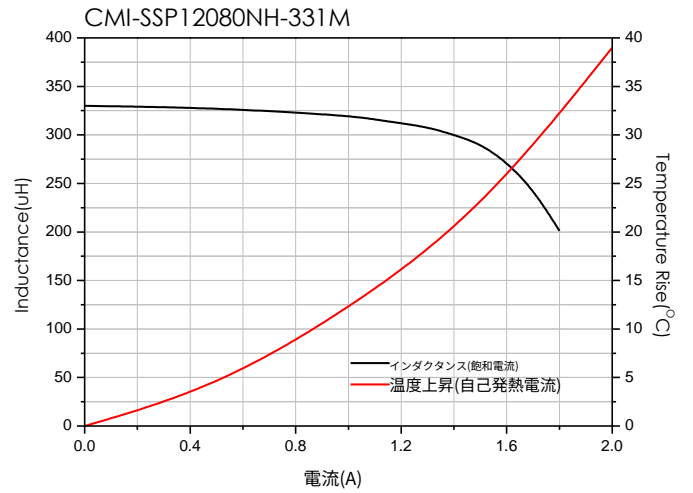
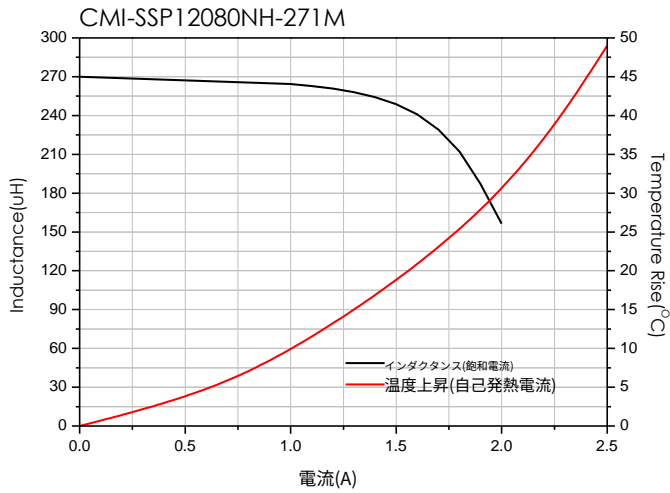
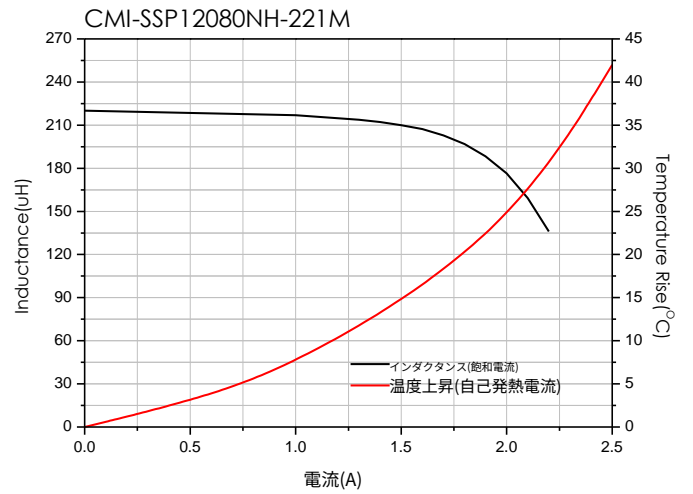
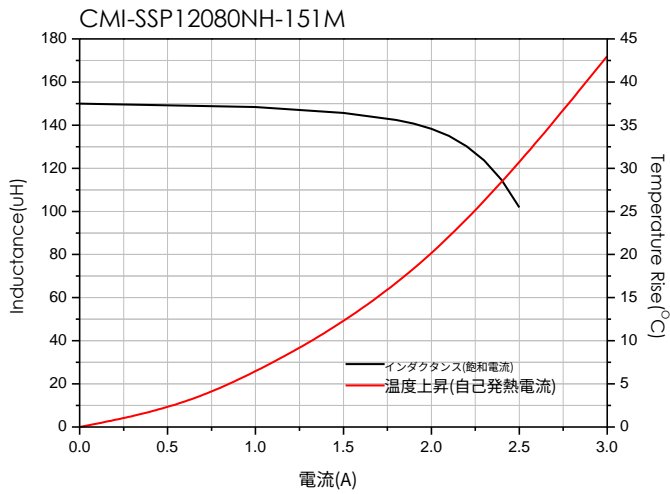
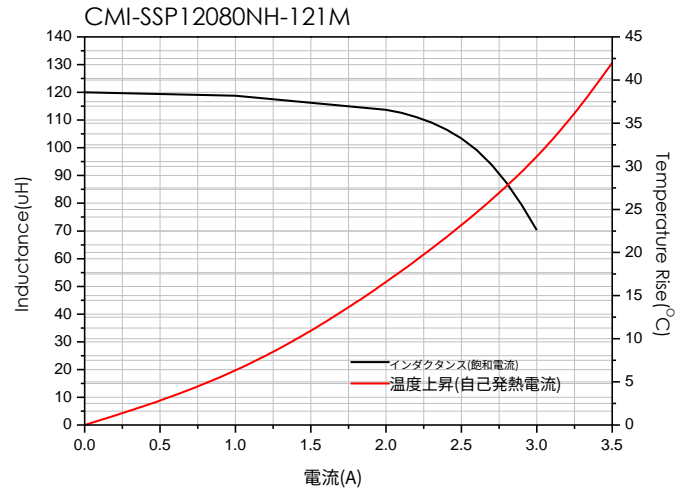
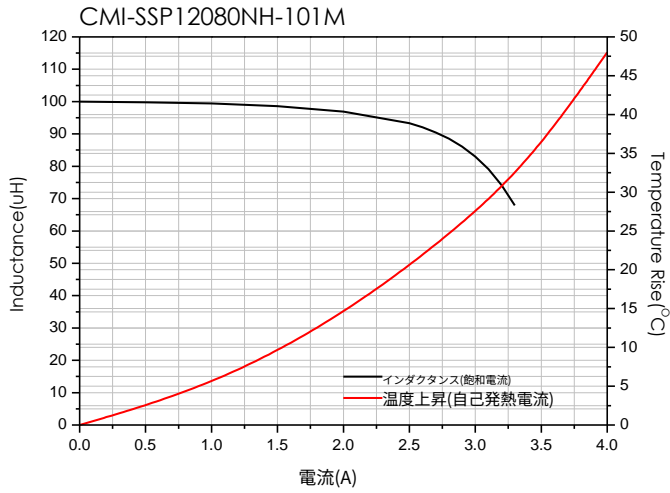

- お問い合わせはメールでも承ります : coilmaster@coilmaster.com
- すべての仕様は予告なく変更される場合があります。 www.coilmaster.com
- 更新日 : 2025.04.08

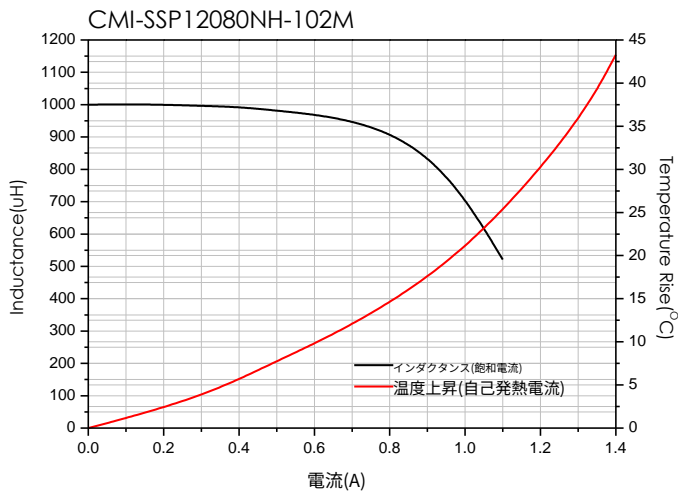
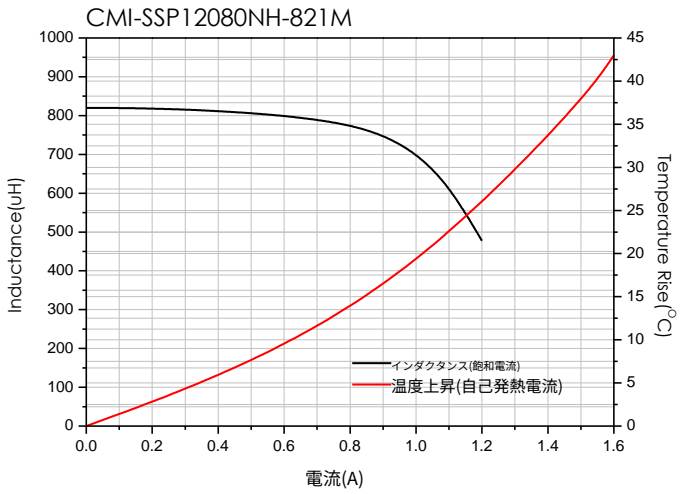
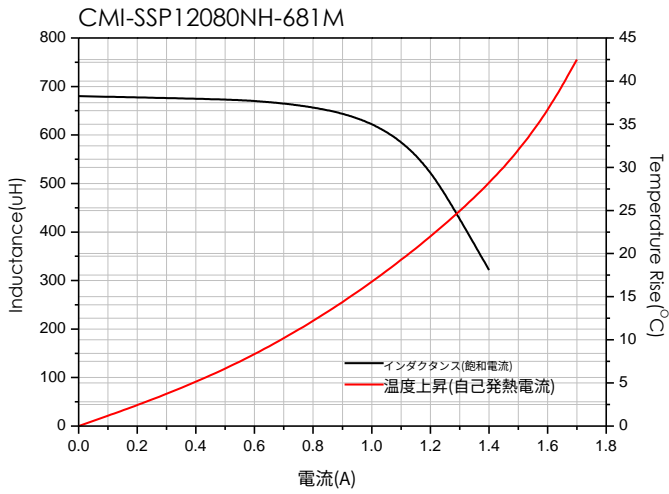
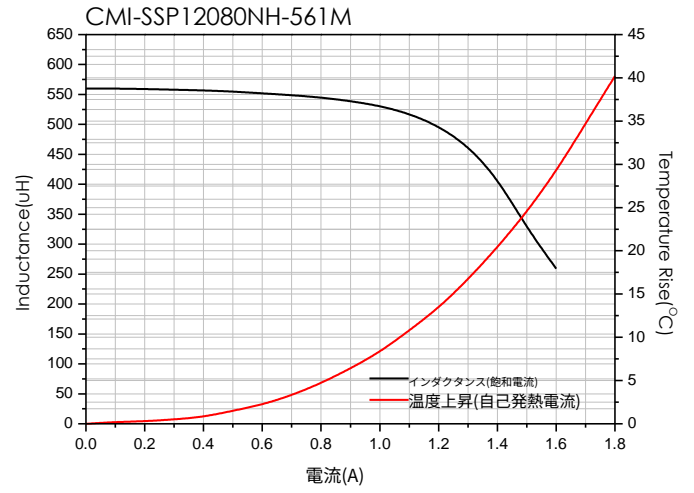
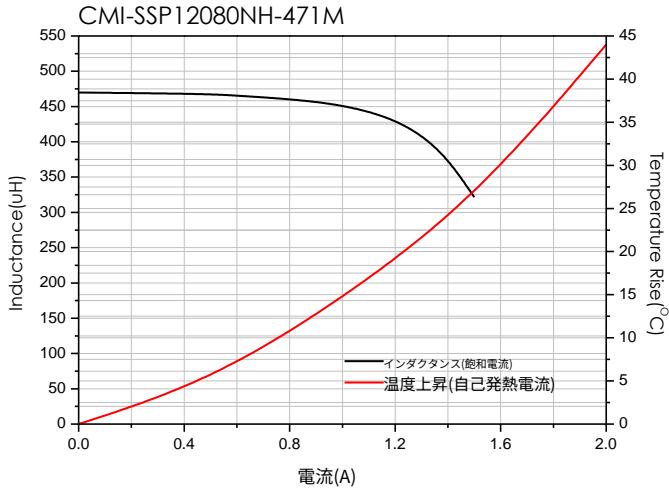

- お問い合わせはメールでも承ります : coilmaster@coilmaster.com
- すべての仕様は予告なく変更される場合があります。 www.coilmaster.com
- 更新日： 2025.04.08

梱包仕様

(1) 梱包数量 : 500 (個/リール)

(2) リール外形寸法 (単位:mm)

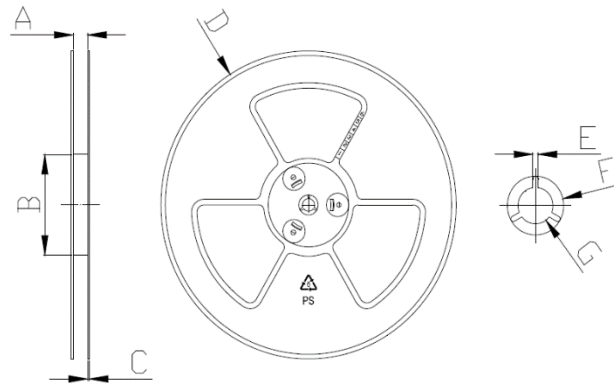

A	B	C	D	E	F	G
24.50	100.0	2.30	330.0	2.30	21.50	13.00
+0.50	+1.00	+0.20	+3.00	+0.30	+0.20	+0.40
-0.50	-1.00	-0.20	-3.00	-0.30	-0.20	-0.40

(3) テープ外形寸法

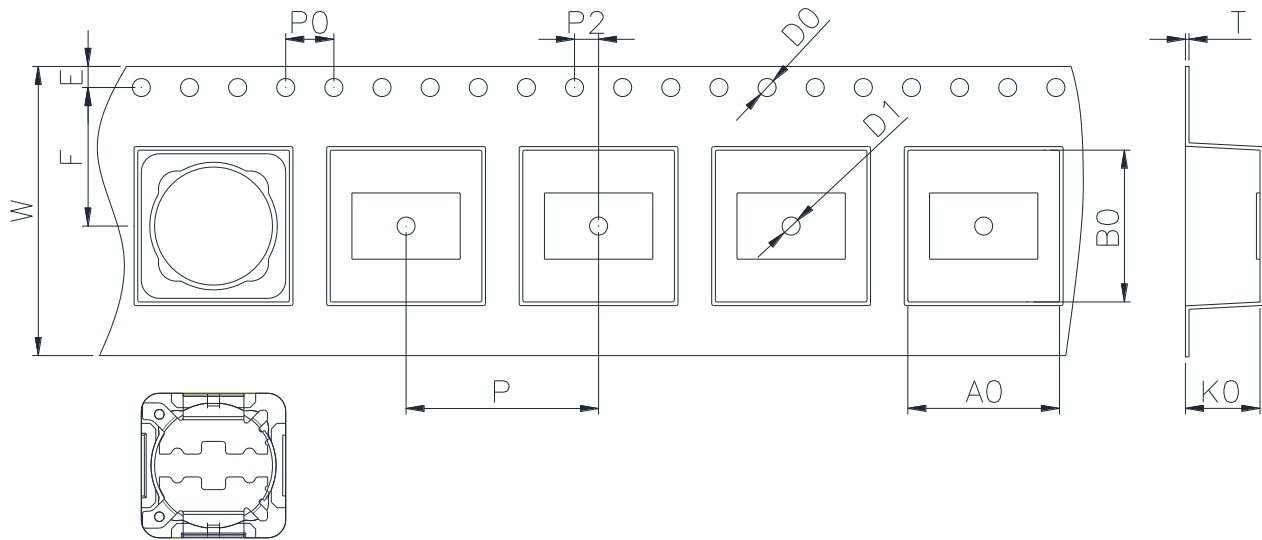

W	A0	B0	K0	E	F	P	P0	P2	D0/D1	T
24.00	12.60	12.60	8.30	1.75	11.50	16.00	4.00	2.00	1.50	0.40
+0.30	+0.10	+0.10	+0.10	+0.10	+0.10	+0.10	+0.10	+0.10	+0.10	+0.05
-0.10	-0.10	-0.10	-0.10	-0.10	-0.10	-0.10	-0.10	-0.10	-0.00	-0.05

韓国営業所 (KOREA)

+82)31-904-1444

香港営業所 (HONGKONG)

+852)2711-5551

中国営業所 (CHINA)

+86)0758-683-1444

米国営業所 (USA)

+1)714-616-6989

ハンガリー営業所 (EUROPE)

+36)1-404-5832

- お問い合わせはメールでも承ります : coilmaster@coilmaster.com
- すべての仕様は予告なく変更される場合があります。 www.coilmaster.com
- 更新日 : 2025.04.08